

SHURE®

LEGENDARY
PERFORMANCE™

Wired Microphones
PG42-USB



English

Français

Deutsch

Español

Italiano

日本語

한국어

中文



CE



N108

©2009 Shure Incorporated
27A12072 (Rev. 3)

THIS DEVICE COMPLIES WITH PART 15 OF THE FCC RULES CLASS B. OPERATION IS SUBJECT TO THE FOLLOWING TWO CONDITIONS: (1) THIS DEVICE MUST NOT CAUSE HARMFUL INTERFERENCE, AND (2) THIS DEVICE MUST ACCEPT ANY INTERFERENCE RECEIVED INCLUDING INTERFERENCE THAT MAY CAUSE UNDESIRE OPERATION. SUITABLE FOR HOME OR OFFICE USE.

Ce dispositif est conforme à la section 15 des réglementations Classe B de la FCC. L'utilisation de ce dispositif est sujette aux deux conditions suivantes : (1) ce dispositif ne doit pas causer de parasites et (2) ce dispositif doit accepter tous les parasites, y compris ceux qui pourraient provoquer un fonctionnement non souhaitable du dispositif. Pour utilisation à domicile ou au bureau.

Questo apparecchio è conforme alla Parte 15 delle norme FCC per i dispositivi di Classe B. Il funzionamento di questa apparecchiatura dipende dalle seguenti due condizioni: (1) questo apparecchio non deve causare interferenza; (2) questo apparecchio deve accettare qualsiasi interferenza, comprese eventuali interferenze che possano causare un funzionamento indesiderato. Adatto all'uso amatoriale o professionale.

Dieses Gerät entspricht Teil 15 der FCC-Richtlinien, Klasse B. Der Betrieb dieses Geräts unterliegt den beiden folgenden Bedingungen: (1) dieses Gerät darf keine Interferenzen verursachen und (2) dieses Gerät muss jegliche Interferenzen aufnehmen können, einschließlich Interferenzen, die einen unerwünschten Betrieb des Geräts verursachen können. Für Heim- oder Bürogebrauch geeignet.

本装置はFCC規制クラスBのPart 15に準拠しています。本装置の操作は次の2つの条件の対象となります: (1) 装置は干渉を起こさない可能性がある、(2) 装置は望まない操作を起こす干渉を含むあらゆる干渉を受け入れる。家庭またはオフィスでの使用に最適。

Este producto cumple la parte 15 de las normas de la FCC (Comisión Federal de Comunicaciones de los E.U., por sus siglas en inglés), Clase B. El uso de este dispositivo está sujeto a las dos condiciones siguientes: (1) no se permite que este dispositivo cause interferencias y (2) este dispositivo deberá aceptar cualquier interferencia, incluso la que pudiera causar su mal funcionamiento. Adecuado para uso doméstico o en oficinas.

이 기기는 FCC 규정 Class B의 Part 15를 준수합니다. 이 장치의 작동은 다음 두 가지 조건을 전제로 합니다. (1) 이 장치는 간섭을 초래하지 않을 수 있으며 (2) 장치의 오작동을 초래할 수 있는 간섭을 포함한 어떠한 간섭이라도 받아들여야 합니다. 가정과 사무실용으로 적합함.

Это устройство соответствует требованиям части 15 правил FCC (класс B). Эксплуатация этого устройства допускается при следующих двух условиях: (1) это устройство не должно создавать помех и (2) это устройство должно принимать любые помехи, включая и те, которые могут привести к нежелательным явлениям при работе устройства. Подходит для домашнего и офисного использования.

本设备符合 FCC 法规类型 B 第 15 章的规定。必须满足以下两个条件才能够操作本设备: (1) 本设备不产生干扰, 并且 (2) 本设备必须能够接受包括可能导致设备意外操作的任何干扰。适用于家庭或办公室环境。

Este aparelho se encontra dentro dos limites preconizados para aparelhos digitais de classe B, de acordo com a Parte 15 das Normas do FCC. A operação deste dispositivo está sujeita às seguintes condições: (1) este dispositivo não pode causar interferência; e (2) este dispositivo deve aceitar quaisquer interferências, incluindo algumas que possam causar operação não desejada do dispositivo. Ideal para uso residencial ou comercial.

本装置符合 FCC 法规类型 B 第 15 章的规定。必须满足以下两个条件才能够操作本装置: (1) 本装置不会产生干扰, 并且 (2) 本装置必须能够接受接收到的包括可能导致装置意外操作的任何干扰。适用于家庭或办公室环境。



WARNING!

LISTENING TO AUDIO AT EXCESSIVE VOLUMES CAN CAUSE PERMANENT HEARING DAMAGE. USE AS LOW A VOLUME AS POSSIBLE.

Over exposure to excessive sound levels can damage your ears resulting in permanent noise-induced hearing loss (NIHL). Please use the following guidelines established by the Occupational Safety Health Administration (OSHA) on maximum time exposure to sound pressure levels before hearing damage occurs.

90 dB SPL
at 8 hours

95 dB SPL
at 4 hours

100 dB SPL
at 2 hours

105 dB SPL
at 1 hour

110 dB SPL
at ½ hour

115 dB SPL
at 15 minutes

120 dB SPL
Avoid or damage may occur



AVERTISSEMENT !

L'ÉCOUTE AUDIO À UN VOLUME SONORE EXCESSIF PEUT CAUSER DES LÉSIONS AUDITIVES PERMANENTES. RÉGLER LE VOLUME LE PLUS BAS POSSIBLE.

Une surexposition à des volumes sonores excessifs peut causer des lésions aux oreilles entraînant une perte auditive permanente due au bruit. Se conformer aux directives ci-dessous, établies par l'Occupational Safety Health Administration (OSHA) pour les limites de durée d'exposition aux pressions acoustiques (SPL) avant de risquer des lésions auditives.

SPL de 90 dB
pendant 8 heures

SPL de 95 dB
pendant 4 heures

SPL de 100 dB pendant
2 heures

SPL de 105 dB pendant
1 heure

SPL de 110 dB pendant
1/2 heure

SPL de 115 dB
pendant 15 minutes

SPL de 120 dB
À éviter : risque de lésions auditives



ACHTUNG!

MÖGLICHTST GERINGE LAUTSTÄRKEPEGEL VERWENDEN.

Längerfristiges Hören bei übermäßigen Schallpegeln kann zu Hörschäden und zu permanentem, durch Lärm verursachten Gehörverlust führen. Bitte orientieren Sie sich an den folgenden von der Occupational Safety Health Administration (OSHA; US-Arbeitsschutzbehörde) erstellten Richtlinien für die maximale zeitliche Belastung durch Schalldruckpegel, bevor es zu Hörschäden kommt.

bei 90 dB
Schalldruckpegel
max. 8 Stunden

bei 95 dB
Schalldruckpegel
max. 4 Stunden

bei 100 dB
Schalldruckpegel
max. 2 Stunden

bei 105 dB
Schalldruckpegel
max. 1 Stunde

bei 110 dB
Schalldruckpegel
max. ½ Stunde

bei 115 dB
Schalldruckpegel
max. 15 Minuten

120 dB Schalldruckpegel
vermeiden; ansonsten können Schäden auftreten



ADVERTENCIA

EL ESCUCHAR REPRODUCCIONES DE AUDIO A NIVELES EXCESIVOS DE VOLUMEN PUEDE CAUSAR DAÑOS PERMANENTES AL OIDO. USE EL VOLUMEN MAS BAJO POSIBLE.

La exposición prolongada a niveles sonoros excesivamente intensos puede dañar los oídos y causar una pérdida permanente del oído causada por ruidos. Respete los lineamientos dados a continuación, los cuales fueron establecidos por la Administración de Salud y Seguridad Ocupacional (OSHA) de los EE.UU. e indican el tiempo máximo que puede escucharse un nivel determinado de presión sonora (SPL) antes de producirse daños al oído.

90 dB SPL
por 8 horas

95 dB SPL
por 4 horas

100 dB SPL
por 2 horas

105 dB SPL
por 1 hora

110 dB SPL
por 1/2 hora

115 dB SPL
por 15 minutos

120 dB SPL
Evítese por completo, puesto que puede causar daños inmediatos



AVVERTENZA

L'ASCOLTO A VOLUME ECCESSIVAMENTE ELEVATO PUÒ DANNEGGIARE L'UDITO IN MODO PERMANENTE. MANTENETE IL VOLUME AL PIÙ BASSO LIVELLO POSSIBILE.

La sovraesposizione a livelli sonori eccessivi può danneggiare l'udito provocando una perdita di udito permanente causata dal rumore. Si consiglia di attenersi alle seguenti direttive stabilite dalla **OSHA** (Occupational Safety Health Administration) sul tempo massimo di esposizione a vari livelli di pressione sonora (SPL), oltre il quale si rischia di causare lesioni all'apparato uditivo.

90 dB di SPL
per 8 ore

95 dB di SPL
per 4 ore

100 dB SPL
per 2 ore

105 dB di SPL
per 1 ora

110 dB di SPL
per mezz'ora

115 dB di SPL
per 15 minuti

120 dB di SPL
Evitate l'esposizione per non rischiare di danneggiare l'udito



警告!

極度の高音量を聞くことと聴覚を恒久的に損なうことがあります。
できるだけ低い音量で使用してください。

極度に高い音圧レベルに過度にさらされると耳を傷め、恒久的な騒音性難聴になることがあります。聴覚を保護するため、各音圧に耐えられる限度時間の米国労働安全衛生局 (OSHA) ガイドラインを下記に記載しますのでご利用下さい。

音圧レベル
90 dBで8時間

音圧レベル
95 dBで4時間

音圧レベル
100 dBで2時間

音圧レベル
105 dBで1時間

音圧レベル
110 dBで½時間

音圧レベル
115 dBで15分間

音圧レベル**120 dB**
聴覚を損なう危険性がありますので避けてください。



경고!

지나치게 볼륨을 높여서 오디오를 들으면 영구적인 청각 손상을 초래할 수 있습니다. 가능한 한 낮은 볼륨에서 사용하십시오.

과도한 사운드 레벨에서 장시간 사용하면 청력을 손상시켜 영구적인 소음성 난청을 유발할 수 있습니다. 미국 산업안전보건청(OSHA: Occupational Safety Health Administration) 음압 레벨에 따라 청각 손상이 발생하기 전 최대 노출 시간에 대한 다음 지시사항을 따르십시오.

90 dB SPL
8시간

95 dB SPL
4시간

100 dB SPL 2시간

105 dB SPL 1시간

110 dB SPL 30분

115 dB SPL 15분

120 dB SPL
금지, 그렇지 않으면 손상 발생 가능



警告

收听过高音量可能会导致永久性失聪。应使用尽可能低的音量收听。

长时间暴露在过高音量级别下可能会导致噪声性永久失聪。如果要长时间暴露在高声压级别下，请使用美国职业安全健康局(OSHA)制订的指导原则，以避免听力丧失。

90 dB SPL
(持续 8 小时)

95 dB SPL
(持续 4 小时)

100 dB SPL
(持续 2 小时)

105 dB SPL
(持续 1 小时)

110 dB SPL
(持续半小时)

115 dB SPL
(持续 15 分钟)

120 dB SPL
应避免，否则可能导致听力受损

SAFETY PRECAUTIONS

The possible results of incorrect use are marked by one of the two symbols - "WARNING" AND "CAUTION" - depending on the imminence of the danger and the severity of the damage.



WARNING: Ignoring these warnings may cause severe injury or death as a result of incorrect operation.



CAUTION: Ignoring these cautions may cause moderate injury or property damage as a result of incorrect operation.



WARNING

- If water or other foreign objects enter the inside of the device, fire or electric shock may result.
- Do not attempt to modify this product. Doing so could result in personal injury and/or product failure.

WARNING: This product contains a chemical known to the State of California to cause cancer and birth defects or other reproductive harm



CAUTION

- Never disassemble or modify the device, as failures may result.
- Do not subject to extreme force and do not pull on the cable or failures may result.
- Keep the microphone dry and avoid exposure to extreme temperatures and humidity.

PRÉCAUTIONS DE SÉCURITÉ

Les résultats possibles d'une utilisation incorrecte sont marqués par l'un des deux symboles - AVERTISSEMENT et ATTENTION - selon l'imminence du danger et la sévérité des dommages.



AVERTISSEMENT : L'ignorance de ces avertissements peut causer des blessures graves ou la mort suite à une utilisation incorrecte.



ATTENTION: L'ignorance de ces mises en garde peut causer des blessures modérées ou des dégâts matériels suite à une utilisation incorrecte.



AVERTISSEMENT

- Si de l'eau ou autres matériaux étrangers pénètrent dans l'appareil, il y a risque d'incendie ou de choc électrique.
- Ne pas essayer de modifier ce produit. Une telle opération est susceptible d'entraîner des blessures ou la défaillance du produit.



ATTENTION

- Ne jamais désassembler ou modifier cet appareil sous peine de provoquer des défaillances.
- Ne pas soumettre le câble à des forces extrêmes et ne pas tirer dessus sous peine de provoquer des défaillances.
- Maintenir le microphone sec et éviter de l'exposer à des températures extrêmes et à l'humidité.

SICHERHEITSVORKEHRUNGEN

Die möglichen Folgen des fehlerhaften Gebrauchs, die durch eines der beiden Symbole - „ACHTUNG“ und „VORSICHT“ - markiert sind, hängen von der Unmittelbarkeit der bevorstehenden Gefahr und des Schweregrads der Beschädigung ab.



ACHTUNG: Die Nichtbeachtung dieser Warnhinweise kann schwere oder tödliche Verletzungen infolge des fehlerhaften Gebrauchs verursachen.



VORSICHT: Die Nichtbeachtung dieser Vorsichtshinweise kann mittelschwere Verletzungen oder Sachschäden infolge des fehlerhaften Gebrauchs verursachen.



ACHTUNG

- Falls Wasser oder andere Fremdstoffe/-körper in das Gerät gelangen, kann es zu Bränden oder Stromschlägen kommen.
- Nicht versuchen, dieses Produkt zu modifizieren. Ansonsten könnte es zu Verletzungen und/oder zum Produktausfall kommen.



VORSICHT

- Das Gerät nie auseinanderbauen oder modifizieren, da dies zu Ausfällen führen kann.
- Keinen extremen Kräften aussetzen und nicht am Kabel ziehen, da dies zu Ausfällen führen kann.
- Das Mikrofon trocken halten und keinen extremen Temperaturen oder extremer Luftfeuchtigkeit aussetzen.

PRECAUCIONES DE SEGURIDAD

Los posibles resultados del uso incorrecto de este producto se denotan por medio de uno de dos símbolos - "ADVERTENCIA" y "PRECAUCION" - según la inminencia del peligro y el grado de severidad de los daños.



ADVERTENCIA: Si se pasan por alto estas advertencias se podría causar lesiones graves o mortales como resultado del uso incorrecto.



PRECAUCION: Si se pasan por alto estas precauciones se podría causar lesiones moderadas y daños a la propiedad como resultado del uso incorrecto.



ADVERTENCIA

- Si el agua u otros objetos extraños penetran el dispositivo, se podría causar un incendio o sacudidas eléctricas.
- No intente modificar este producto. Hacerlo podría causar lesiones personales y/o la falla del producto.



PRECAUCION

- Nunca desarme ni modifique el dispositivo, ya que esto podría causar fallas.
- No someta el aparato a fuerzas extremas ni tire de su cable, ya que esto podría causar fallas.
- Mantenga el micrófono seco y evite exponer el aparato a niveles extremos de temperatura y humedad.

PRECAUZIONI DI SICUREZZA

I possibili effetti di un uso errato sono contrassegnati da uno dei due simboli - "AVVERTENZA" E "ATTENZIONE" - sulla base dell'imminenza del pericolo e della gravità del danno.



AVVERTENZA: ignorare questi messaggi può comportare lesioni personali gravi o mortali in conseguenza di un funzionamento errato.



ATTENZIONE: ignorare questi messaggi può comportare lesioni personali di media gravità o danni alla proprietà in conseguenza di un funzionamento errato.



AVVERTENZA:

- L'eventuale ingresso di acqua o altri corpi estranei nel dispositivo può dare luogo allo sviluppo di incendi o folgorazione.
- Non tentate di modificare il prodotto. Tale operazione può causare infortuni e/o il guasto del prodotto stesso.



ATTENZIONE

- Non smontate né modificate il dispositivo per evitare di provocare possibili danni.
- Non applicate forza estrema sul cavo e non tiratelo per evitare di provocare possibili danni.
- Mantenete il microfono asciutto e non esponetelo a temperature estreme ed all'umidità.

安全にお使いいただくために

危険や損害の大きさと切迫の程度を明示するために、誤った扱いをすると生じることが想定される内容を次の定義のように「警告」「注意」の二つに区分しています。



警告: この表示内容を無視して誤った取り扱いをすると、死亡または重傷を負う可能性が想定される内容です。



注意: この表示内容を無視して誤った取り扱いをすると、傷害を負う可能性または物的損害が発生する可能性が想定される内容です。



警告

- 水や異物が入ると火災や感電の原因となります。
- 本製品の改造は試みないでください。改造した場合には怪我や製品故障の原因となります。



注意

- 分解・改造は故障の原因となりますので絶対におやめください。
- 無理な力を与えたり、ケーブルを引っ張ったりしないでください。故障の原因となります。
- マイクロホンは濡らさないようにしてください。極度の高温・低温や湿気にさらさないでください。

안전 유의사항

잘못된 사용으로 발생할 수 있는 결과는 위험의 절박한 정도나 피해의 심각성에 따라, "경고"나 "주의" 두 가지 기호중의 하나로 표시하였습니다.



경고: 이 경고를 무시하면 올바르게 못한 작동의 결과로 심각한 부상이나 사망이 유발될 수 있습니다.



주의: 이 주의를 무시하면 올바르게 못한 작동의 결과로 가벼운 부상이나 재산상의 손해가 유발될 수 있습니다.



경고

- 물이나 이물질이 기기 내부에 들어가면, 화재나 감전을 초래할 수 있습니다.
- 이 제품을 개조하려고 시도하지 마십시오. 사람이 다치거나 제품의 고장을 일으킬 수 있습니다.



주의

- 고장이 일어날 수 있으므로, 기기를 절대 분해하거나 개조하지 마십시오.
- 과도한 힘을 주거나 케이블을 잡아당기지 마십시오. 고장이 일어날 수 있습니다.
- 마이크를 건조한 상태로 유지하고 극한 온도나 습도에 노출시키지 마십시오.

安全事項

根据危险程度和损坏严重性的不同, 使用“警告”和“小心”对未正确使用可能导致的后果做出标识。



警告: 如果没有遵循这些警告事项, 在操作不正确的情况下可能会导致严重的人身伤亡事故。



小心: 如果没有遵循这些小心事项, 在操作不正确的情况下可能会导致常见的人身伤害或财产损失。



警告

- 如果有水或其他异物进入设备内部, 可能会导致起火或触电事故。
- 不要尝试改装本产品。这样做会导致人身伤害和/或产品故障。



小心

- 不要拆开或改装设备, 这样可能会导致故障。
- 不要用力过大, 不要拉扯缆线, 否则会导致故障。
- 应让话筒保持干燥, 并避免暴露在极高的温度和湿度下。



部件名称	有毒有害物质或元素					
	铅 (Pb)	汞 (Hg)	镉 (Cd)	六价铬 Cr (VI)	多溴联苯 PBB	多溴二苯醚 PBDE
印制电路板	X	○	○	○	○	○
机器加工金属部件	X	○	○	○	○	○
其他附属部件	X	○	○	○	○	○

O: 表示该有毒有害物质在该部件所有均质材料中的含量均在 SJ/T 11363-2006 规定的限量要求以下
X: 表示该有毒有害物质至少在该部件的某一均质材料中的含量超出 SJ/T 11363-2006 规定的限量要求

General Description

The PG42-USB large diaphragm side-address condenser microphone features a precisely tailored response to bring out the warmth and clarity of lead vocal and solo instrument tracks that are the focus of your recording mix. The extremely low noise floor makes it ideal for any application, including choral ensembles or ambient audio.

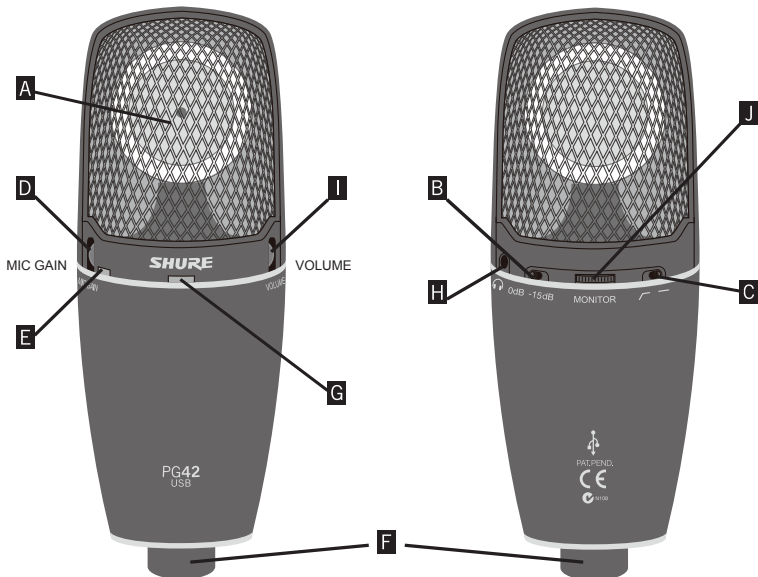

A	Microphone Capsule: 1.1-inch (27 mm) gold-sputtered Mylar® diaphragm
B	Pad Switch: Use to prevent clipping from extremely loud sound sources.
C	Low-frequency roll-off: 12 dB-per-octave below 120 Hz.
D	MIC GAIN: Adjusts microphone input level before the analog to digital conversion.
E	Tri-color peak level indicator: Green = signal, Yellow = peak, Red = clipping
F	USB Connector: Digital audio input and output
G	USB Power Indicator: Illuminates green when properly connected to a powered computer USB port.
H	Headphone jack: For zero-latency direct monitoring.
I	VOLUME: Adjusts headphone volume
J	MONITOR: Blends pre-recorded playback from the computer with live audio from the microphone.

Mounting

Attach to a microphone stand using the supplied shock mount.

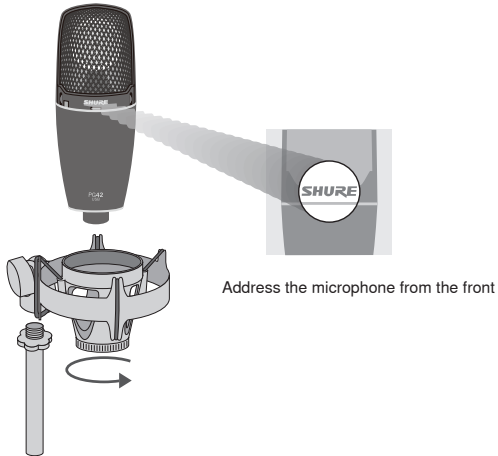

USB Connection

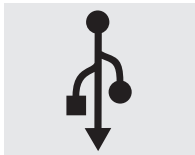

Connect to a powered USB port using a standard cable (supplied).

The green USB light should illuminate and the plug-and-play driver will install automatically.

You are then ready to record with your favorite audio software.

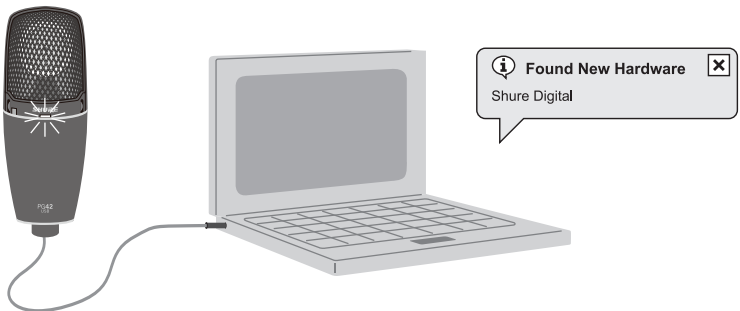

Note: Make sure to use a powered USB port.

USB Audio Device Driver

If you encounter problems, make sure the driver was properly installed.

Windows Operating Systems

From the Control Panel, open Sounds and Audio Devices.

In the Audio tab, look for Shure Digital in the drop-down menus for Sound playback and Sound recording.

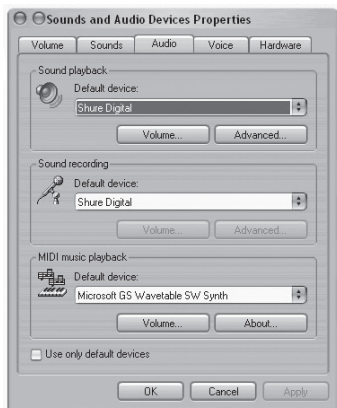

Macintosh OSX Operating Systems

Open the Sound Preference window from System Preferences. Select Shure Digital from both the Input and Output tabs.

Note: GarageBand users: open GarageBand before plugging in the microphone to automatically select the USB device.

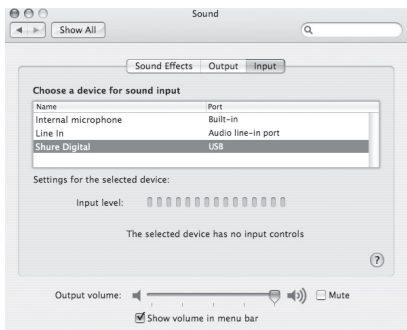
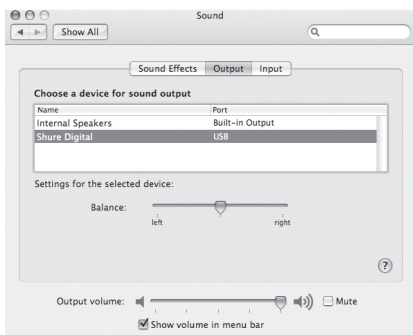

Monitoring While Recording



The headphone jack provides direct monitoring of the microphone signal while recording, without any of the delay that occurs if you were to monitor this signal through the computer's headphone output.

Warning: Turn the VOLUME control down before plugging in headphones

You can also monitor previously recorded tracks while recording a new track. Adjust the MONITOR thumb slider to balance levels from pre-recorded and live audio.

Note: Be sure to turn off monitoring in your software for the track to which you are recording.

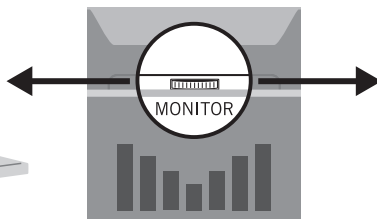
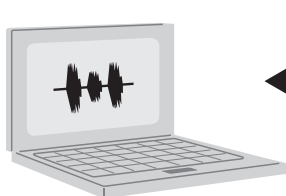

Gain Adjustment



For maximum audio quality, set the MIC GAIN as high as possible. The peak level indicator should remain a steady green while recording, flickering yellow at the highest sound volumes.



Lower the MIC GAIN if the peak level indicator shows red at any time during a performance.

Pad Switch

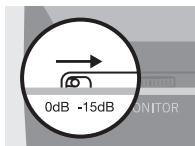

The pad switch helps prevent distortion from extremely loud sources, such as when close-miking horns or drums.

Low Frequency Rolloff

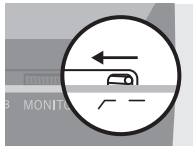

The low frequency rolloff may be used for voice or medium- to high-range instruments. It reduces floor rumble and low-frequency room noise from heating and air conditioning systems. Also used to compensate for proximity effect or to reduce low frequencies that make an instrument sound dull or muddy.

Troubleshooting

Problem	Solution
No USB power indicator light	Verify port is powered USB 1.1 or 2.0.
No sound in headphones	Turn up the VOLUME or MIC GAIN thumb slider.
Sound is distorted	Turn down MIC GAIN, or set pad switch.
Source sounds delayed	Turn off software monitoring in the computer software.
Headphones are not loud enough	Windows: From Control Panel, choose Sound and Audio Devices, select Audio tab, click Volume under Sound playback and turn up Volume Control. Mac: From System Preferences, Choose Sound, Select Output tab and turn up Output volume.

General Rules for Use

- Aim the microphone toward the desired sound source (such as the talker, singer, or instrument) and away from unwanted sources.
- Place the microphone as close as practical to the desired sound source.
- Work close to the microphone for extra bass response.
- Use only one microphone to pick up a single sound source.
- Use the fewest number of microphones as practical.
- Keep the distance between microphones at least three times the distance from each microphone to its source.
- Place microphones as far as possible from reflective surfaces.
- Add a windscreen when using the microphone outdoors.
- Avoid excessive handling to minimize pickup of mechanical noise and vibration.
- Do not cover any part of the microphone grille with your hand, as this will adversely affect microphone performance.

Microphone Techniques

APPLICATION	SUGGESTED MICROPHONE PLACEMENT	TONE QUALITY
Vocals	Lips less than 15 cm (6 in.) away or touching the windscreen, on axis to microphone.	Robust sound, emphasized bass, maximum isolation from other sources.
	15 to 60 cm (6 in. to 2 ft.) away from mouth, just above nose height.	Natural sound, reduced bass.
	20 to 60 cm (8 in. to 2 ft.) away from mouth, slightly off to one side.	Natural sound, reduced bass and minimal "s" sounds.
	90 cm to 1.8 m (3 to 6 ft.) away.	Thinner, distant sound; noticeable levels of ambient noise.
Guitar & Bass Amplifiers	2.5 cm (1 in.) from speaker, on-axis with center of speaker cone.	Sharp attack; emphasized bass.
	2.5 cm (1 in.) from speaker, at edge of speaker cone.	Sharp attack; higher frequency sound.
	15 to 30 cm (6 to 12 in.) away from speaker and on-axis with speaker cone.	Medium attack; full, balanced sound.
	60 to 90 cm (2 to 3 ft.) back from speaker, on-axis with speaker cone.	Softer attack; reduced bass.

Proximity Effect

Unidirectional microphones such as the PG42-USB progressively boost bass frequencies by 6 to 10 dB below 100 Hz when the microphone is at a distance of about 6 mm (1/4 in.) from the sound source. This phenomenon, known as proximity effect, can be used to create a warmer, more powerful sound.

SPECIFICATIONS

Frequency Response	20 to 20,000 Hz
Polar Pattern	Cardioid
Max SPL (20 Hz to 20 kHz, <1% THD)	PAD OFF: 120 dB SPL PAD ON: 135 dB SPL Max SPL corresponds to full-scale digital output at minimum analog gain setting
Switch	Attenuator: 15 dB
Power Requirements	USB-powered, 500 mA
Digital Noise Floor (20 Hz to 20 kHz, A-weighted)	Minimum MIC GAIN setting: -81 dB Maximum MIC GAIN setting: -78 dB
Sampling Rate	up to 48 kHz
Bit Depth	16 bit
Peak Signal Indicator (Tri-color)	OFF: -30 dB FS Green: -30 to -12 dB FS Yellow: -12 to 0 dB FS Red: >0 (digital converter clipped)
Adjustable Gain Range	31 dB
Headphone Output	3.5 mm (1/8 inch)

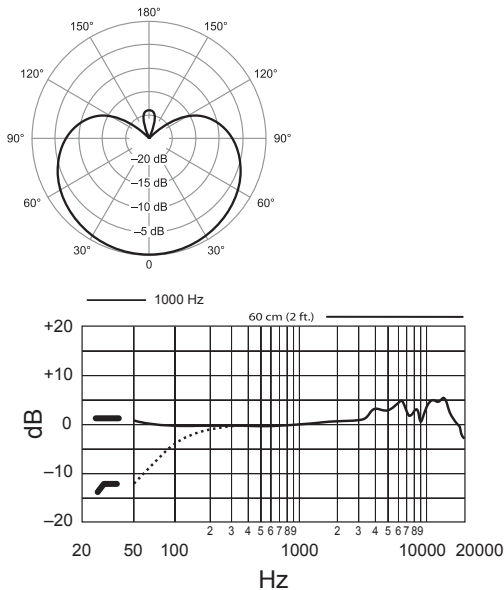

Note: specifications are subject to change.

Furnished Accessories



Aluminum Carrying Case



3 m (9.8 ft) USB Cable

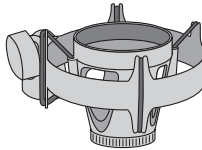

ShureLock™ Rubber Isolated Shock Mount
A27SM

Optional Accessories



Windscreen
A32WS



Popper Stopper™
PS-6

System Requirements

USB

USB 1.1 or 2.0, powered

RAM

64MB RAM (minimum)

Operating System

Microsoft Windows 2000 Professional Japanese/English Edition

Microsoft Windows XP Home/Professional Japanese/English Edition (service pack 1.0 or later, or use the USB audio driver update from Microsoft)

Microsoft Windows Vista™ Business Japanese/English Edition

Apple Computer Mac OS X 10.0 or later English Edition

Apple Computer Mac OS X 10.1 or later Japanese Edition (For Mac OS X 10.0 Japanese Edition, plug and play does not work appropriately)

NOTE: For detailed hardware requirements, visit www.shure.com

CERTIFICATION

Authorized under the Verification provision of FCC Part 15 as a Class B Digital Device.

Changes or modifications not expressly approved by Shure Incorporated could void your authority to operate this equipment.

NOTE: This equipment has been tested and found to comply with the limits for a Class B digital device, pursuant to Part 15 of the FCC Rules. These limits are designed to provide reasonable protection against harmful interference in a residential installation. This equipment generates, uses and can radiate radio channel energy and, if not installed and used in accordance with the instructions, may cause harmful interference to radio communications. However, there is no guarantee that interference will not occur in a particular installation. If this equipment does cause harmful interference to radio or television reception, which can be determined by turning the equipment off and on, the user is encouraged to try to correct the interference by one or more of the following measures:

- Reorient or relocate the receiving antenna.
- Increase the separation between the equipment and receiver.
- Connect the equipment into an outlet on a circuit different from that to which the receiver is connected.
- Consult the dealer or an experienced radio/TV technician for help.

This class B digital apparatus complies with Canadian ICES-003. Cet appareil numérique de la classe B est conforme à la norme NMB-003 du Canada.

Conforms to Australian EMC requirements and is eligible for C-Tick marking.

Eligible to bear CE Marking. Conforms to European EMC Directive 2004/108/EC.
Meets Harmonized Standards EN55103-1:1996 and EN55103-2:1996, for residential (E1) and light industrial (E2) environments.

The Declaration of Conformity can be obtained from:

Authorized European representative:
Shure Europe GmbH
Headquarters Europe, Middle East & Africa
Department: EMEA Approval
Wannenacker Str. 28
D-74078 Heilbronn, Germany
Phone: +49 7131 72 14 0
Fax: +49 7131 72 14 14
Email: EMEAsupport@shure.de

Description générale

Le microphone électrostatique à captage latéral à grand diaphragme PG42-USB se distingue par une réponse précisément étudiée pour faire ressortir la chaleur et la clarté des pistes des chanteurs et des instruments solo qui sont le centre du mélange d'enregistrement. Son bruit de fond plancher extrêmement faible est idéal pour toute application, notamment les chorales et les sons d'ambiants.

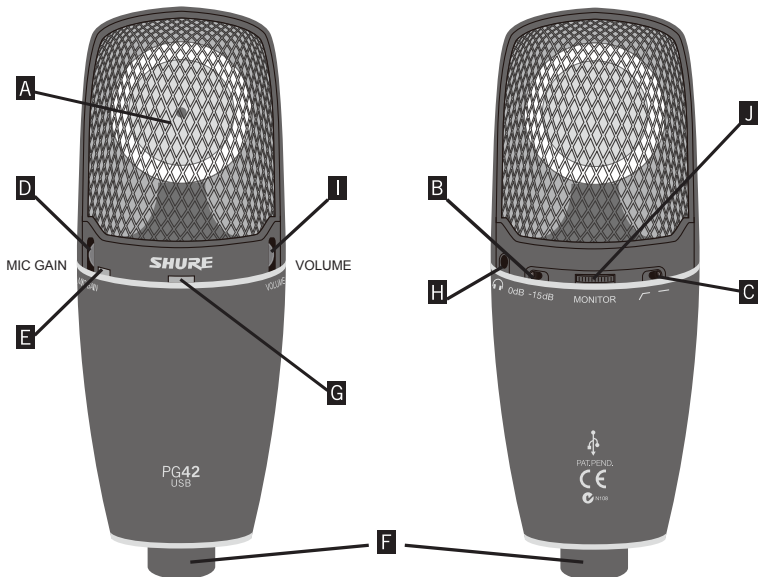

A	Capsule de microphone : Diaphragme en Mylar® pulvérisé à l'or de 27 mm (1,1 pouce)
B	Interrupteur d'atténuateur : Sert à éviter l'écrêtage des sources sonores extrêmement bruyantes.
C	Coupure de basse fréquence : 12 dB par octave en dessous de 120 Hz.
D	MIC GAIN (GAIN MICRO) : Règle le niveau d'entrée du microphone avant la conversion analogique à numérique.
E	Témoin tricolore de niveau de crête : Vert = signal, jaune = crête, rouge = écrêtage
F	Connecteur USB : Entrée et sortie audio numériques
G	Témoin d'alimentation USB : S'allume en vert lors d'une connexion correcte à un port USB alimenté.
H	Jack d'écouteur : Pour un contrôle direct sans latence.
I	VOLUME : Règle le volume du casque d'écoute
J	MONITOR (RETOUR) : Mélange le pré-enregistrement provenant de l'ordinateur avec le son en direct venant du microphone.

Montage

Fixer à un pied de microphone à l'aide de la monture silentbloc fournie.

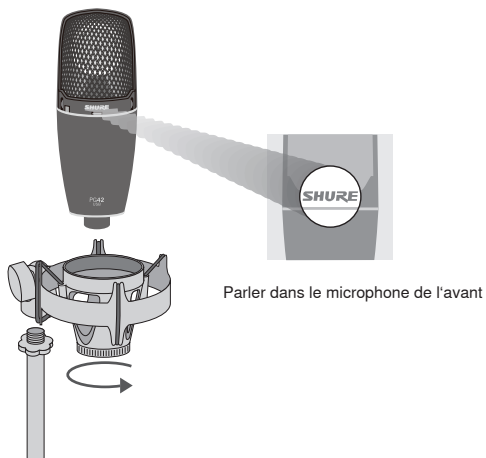

Connexion USB

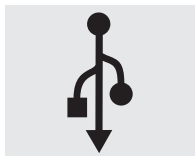

Brancher à un port USB alimenté à l'aide d'un câble standard (fourni).

Le témoin USB vert doit s'allumer et le pilote Plug-and-Play s'installer automatiquement.

L'utilisateur est maintenant prêt à enregistrer avec son logiciel audio préféré.

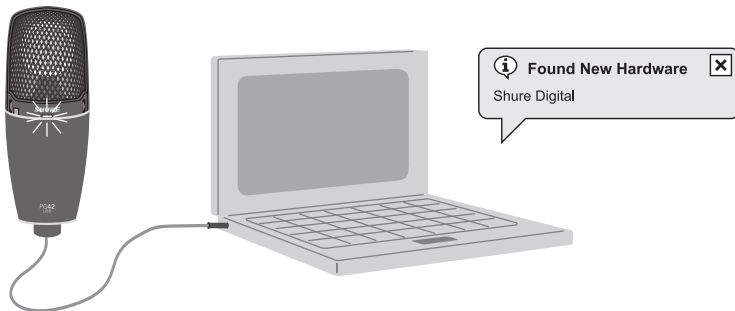

Remarque : Veillez à utiliser un port USB alimenté.

Pilote de périphérique audio USB

En cas de problème, s'assurer que le pilote a été installé correctement.

Systèmes d'exploitation Windows

Dans le Panneau de configuration, ouvrir Sons et périphériques audio.

Dans l'onglet Audio, rechercher Shure Digital dans les menus déroulants pour Lecture audio et Enregistrement audio.



Systèmes d'exploitation Macintosh OS X

Ouvrir la fenêtre Son à partir des Préférences système. Cocher Shure Digital des onglets Entrée et Sortie.

Remarque : Utilisateurs de GarageBand : Ouvrir GarageBand avant de brancher le microphone pour sélectionner automatiquement le périphérique USB.

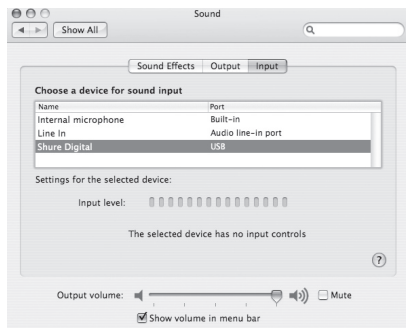
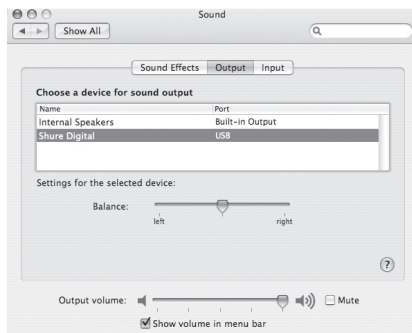

Contrôle durant l'enregistrement



La prise mini-jack permet un contrôle direct du signal du microphone pendant l'enregistrement sans aucun des délais qui se produiraient si on contrôlait ce signal par la sortie écouteur de l'ordinateur.

Avertissement : Baisser la commande de VOLUME avant de brancher les écouteurs

On peut aussi contrôler des pistes enregistrées auparavant pendant l'enregistrement d'une nouvelle piste. Régler le curseur de pouce CONTRÔLE pour équilibrer les niveaux audio préenregistrés et en direct.

Remarque : Veillez à éteindre le contrôle dans le logiciel pour la piste en cours d'enregistrement.

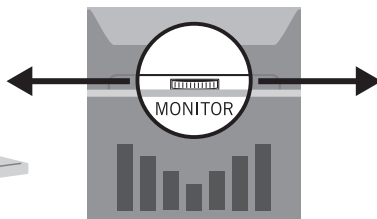

Réglage de gain



Pour une qualité audio optimale, régler le GAIN MICRO aussi haut que possible. L'indicateur de niveau de crête doit rester continuellement vert pendant l'enregistrement et scintiller en jaune aux volumes sonores les plus élevés.



Baisser le GAIN MICRO si l'indicateur de niveau de crête devient rouge à un moment quelconque d'une session.

Interrupteur d'atténuateur

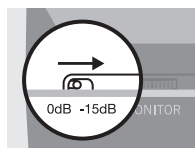

L'interrupteur d'atténuateur aide à éviter la distorsion de sources extrêmement bruyantes, par exemple du captage de près des cuivres ou des batteries.

Atténuation de basse fréquence

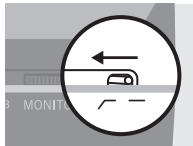

On peut utiliser l'atténuation de basse fréquence pour la voix ou les instruments de gamme moyenne à aiguë. Elle réduit le ronflement de plancher et les bruits à basse fréquence provenant des systèmes de chauffage et de climatisation. Elle peut être également utilisée pour compenser l'effet de proximité ou pour réduire les basses fréquences qui peuvent rendre le son terne ou lourd.

Dépannage

Problème	Solution
Témoins d'alimentation USB éteint	Vérifier qu'il s'agit d'un port USB 1.1 ou 2.0 alimenté.
Pas de son dans le casque d'écoute	Augmenter le curseur de pouce VOLUME ou GAIN MICRO du microphone.
Le son est distordu	Baisser le GAIN MICRO ou activer l'interrupteur d'atténuateur.
La source semble retardée	Couper le contrôle d'écoute dans le logiciel.
Le volume des écouteurs n'est pas assez fort	Windows: Depuis le Panneau de configuration, choisir Sons et audio, choisir l'onglet Audio, cliquer sur Volume sous Lecture de sons et augmenter le volume. Mac: Depuis les Préférences système, choisir Sons, choisir l'onglet Sortie et augmenter le volume de sortie.

Règles générales d'utilisation

- Diriger le microphone vers la source sonore désirée (telle qu'un orateur, un chanteur ou un instrument) et à l'opposé des sources sonores indésirables.
- Placer le microphone le plus près possible de la source sonore.
- Pour obtenir davantage de graves, placer le microphone le plus près possible de la source sonore.
- Utiliser un seul microphone pour chaque source sonore.
- Utiliser un minimum de microphones dans la mesure du possible.
- La distance entre les microphones doit être d'au moins trois fois celle de chaque microphone à sa source.
- Placer les microphones le plus loin possible des surfaces réfléchissantes.
- Si le microphone est utilisé à l'extérieur, le munir d'une bonnette anti-vent.
- Éviter de manipuler le microphone outre mesure afin de minimiser le captage des bruits mécaniques et des vibrations.
- Ne couvrir aucune partie de la grille du microphone avec la main car cela dégradera les performances du microphone.

Techniques d'utilisation du microphone

APPLICATION	PLACEMENT SUGGÉRÉ DU MICROPHONE	QUALITÉ DE LA TONALITÉ
Voix	Lèvres à moins de 15 cm (6 po) de la bonnette anti-vent ou la touchant, dans l'axe du microphone.	Son puissant, graves accentués, isolation maximum par rapport aux autres sources.
	15 à 60 cm (6 po à 2 pi) de la bouche, juste au-dessus de la hauteur du nez.	Son naturel, graves atténués.
	20 à 60 cm (8 po à 2 pi) de la bouche, léger désaxage d'un côté.	Son naturel, graves atténués et "sifflements" minimaux.
	Éloignement de 90 cm à 1,8 m (3 à 6 pi).	Son plus ténu et distant, niveaux sensibles de bruit ambiant.
Amplificateurs de guitare et de basse	2,5 cm (1 po) du haut-parleur, dans l'axe du centre du cône du haut-parleur.	Attaque incisive ; graves accentués.
	2,5 cm (1 po) du haut-parleur, au bord du cône du haut-parleur.	Attaque incisive ; hautes fréquences accentuées.
	15 à 30 cm (6 à 12 po) du haut-parleur et dans l'axe du cône du haut-parleur.	Attaque moyenne ; reproduction sonore riche et équilibrée.
	60 à 90 cm (2 à 3 pi) du haut-parleur, dans l'axe du cône du haut-parleur.	Attaque plus douce ; graves atténués.

Effet de proximité

Les microphones unidirectionnels tels que le PG42-USB augmentent progressivement les fréquences des graves de 6 à 10 dB en dessous de 100 Hz lorsque le microphone est éloigné de 6 mm (1/4 po) environ de la source sonore. Ce phénomène, appelé effet de proximité, peut être souhaité pour obtenir un son plus chaud et plus puissant.

Caractéristiques

Réponse en fréquence	20 à 20.000 Hz
Courbe de directivité	Cardioïde
SPL maximum (20 Hz à 20 kHz, DHT < 1 %)	ATTÉNUATEUR DÉSACTIVÉ: 120 dB NPA ATTÉNUATEUR ACTIVÉ: 135 dB NPA SPL maximum correspond à la sortie numérique de pleine échelle au réglage de gain analogique minimum
Interrupteur	Atténuateur: 15 dB
Alimentation	alimenté USB, 500 mA
Bruit de fond plancher numérique (20 Hz à 20 kHz, pondéré en A)	Réglage du GAIN MICRO minimum: -81 dB Réglage du GAIN MICRO maximum: -78 dB
Fréquence d'échantillonnage	jusqu'à 48 kHz
Résolution	16 bits
Témoin de signal de crête (Tricolore)	ARRÊT: -30 dB FS Vert: -30 à -12 dB FS Jaune: -12 à 0 dB FS Rouge: >0 (écrêté au convertisseur numérique)
Plage de gain réglable	31 dB
Sortie écouteurs	3,5 mm (1/8 pouce)

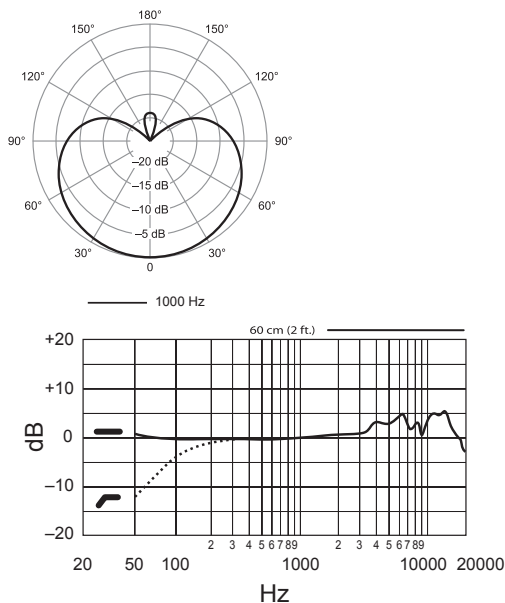

Remarque : Les caractéristiques techniques sont sujettes à modification.

Accessoires fournis



Mallette de transport en aluminium



Câble USB de 3 m (9,8 pi)

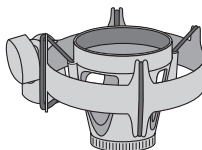

Monture silentbloc élastique ShureLock™
A27SM

Accessoires en option



Bonnets anti-vent
A32WS



Filtre Anti-Pop
PS-6

Configuration minimale requise

USB

USB 1.1 ou 2.0, alimenté

RAM

64 Mo de mémoire vive (minimum)

Système d'exploitation

Microsoft Windows 2000 édition professionnelle japonaise/anglaise

Microsoft Windows XP édition familiale/professionnelle japonaise/anglaise (service pack 1.0 ou version ultérieure, ou utiliser la mise à jour du pilote audio USB de Microsoft)

Microsoft Windows Vista™ Business édition japonaise/anglaise

Apple Computer Mac OS X 10.0 ou version ultérieure édition anglaise

Apple Computer Mac OS X 10.1 ou version ultérieure édition japonaise (pour Mac OS X 10.0 édition japonaise, plug and play ne fonctionne pas correctement)

REMARQUE : Pour les caractéristiques détaillées du matériel, visiter www.shure.com.

HOMOLOGATION

Autorisé aux termes de la clause de vérification de la FCC section 15 comme appareil numérique de classe B.

Tout changement ou modification n'ayant pas fait l'objet d'une autorisation expresse de Shure Incorporated peut entraîner la nullité du droit d'utilisation de l'équipement.

REMARQUE : Cet équipement a été testé et déclaré conforme aux limites pour appareils numériques de classe B, selon la section 15 des règlements de la FCC. Ces limites sont destinées à assurer une protection raisonnable contre les interférences nuisibles dans une installation résidentielle. Cet équipement produit, utilise et peut émettre de l'énergie de radiofréquence et, s'il n'est pas installé et utilisé conformément aux présentes instructions, peut causer des interférences nuisibles aux communications radio. Il n'existe toutefois aucune garantie que de telles interférences ne se produiront pas dans une installation particulière. Si cet équipement produit des interférences nuisibles à la réception d'émissions de radio ou de télévision, ce qui peut être établi en mettant l'appareil sous, puis hors tension, il est recommandé à l'utilisateur d'essayer de corriger le problème en prenant l'une ou plusieurs des mesures suivantes :

- Réorienter ou déplacer l'antenne réceptrice.
- Augmenter la séparation entre l'équipement et le récepteur.
- Brancher l'appareil sur un circuit différent de celui du récepteur.
- Consulter le distributeur ou un technicien radio et télévision.

Cet appareil numérique de la classe B est conforme à la norme NMB-003 du Canada.

Conforme aux exigences CEM australiennes et autorisé à porter la marque C-Tick.

Autorisé à porter la marque CE. Conforme à la directive européenne CEM 2004/108/CE. Conforme aux normes harmonisées EN55103-1:1996 et EN55103-2:1996 pour les environnements résidentiels (E1) et d'industrie légère (E2).

La déclaration de conformité peut être obtenue de l'adresse suivante:

Représentant agréé européen :
Shure Europe GmbH
Siège Europe, Moyen-Orient et Afrique
Homologation EMEA
Wannenacker Str. 28
D-74078 Heilbronn, Germany
Phone: +49 7131 72 14 0
Fax: +49 7131 72 14 14
Email: EMEAsupport@shure.de

Allgemeine Beschreibung

Das PG42-USB Großmembran-Kondensatormikrofon wird von der Seite besprochen und weist einen präzise auf die Wärme und klare Stimme von Sängern und Instrumenten abgestimmten Frequenzgang auf. Aufgrund des äußerst geringen Grundrauschens ist es für jegliche Anwendung ideal geeignet, einschließlich Chorensembles oder Aufnahmen von Umgebungsgeräuschen.

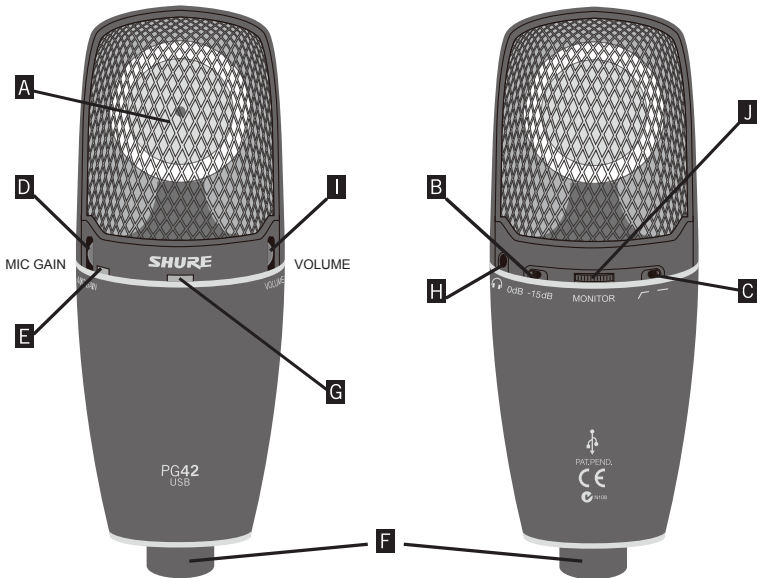

A	Mikrofonkapsel mit goldbedampfter 27-mm-Mylar®-Membran
B	Vordämpfungsschalter: Dient zur Verhinderung von Clipping (Übersteuern) bei äußerst lauten Schallquellen.
C	Bassabsenkung: 12 dB pro Oktave unterhalb von 120 Hz
D	MIC GAIN (Mikrofonverstärkung): Regelt den Mikrofoneingangspegel vor der Analog-Digital-Wandlung.
E	Dreifarbige Spitzenwert-Anzeige: Grün = Signal, Gelb = Spitzenwert, Rot = Clipping.
F	USB-Anschluss: Digitaler Audioeingang und -ausgang.
G	USB-Betriebsanzeige: Leuchtet grün auf bei ordnungsgemäßem Anschluß an den USB-Port (mit Versorgungsspannung) eines Computers.
H	Kopfhörerbuchse: Zum direkten Abhören ohne Latenzzeit.
I	VOLUME (Lautstärke): Zur Einstellung der Kopfhörerlautstärke.
J	MONITOR: Mischt die zuvor aufgenommene Signalspur vom Computer mit Live-Audio vom Mikrofon.

Befestigung

Befestigen Sie das Mikrofon mittels des mitgelieferten Shock-Absorbers an einem Mikrofonstativ.

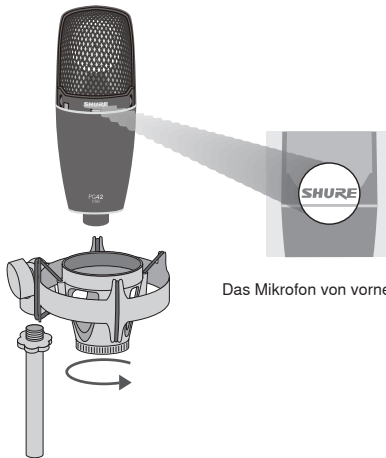

Das Mikrofon von vorne her besprechen

USB-Anschluss



Mittels des (mitgelieferten) Standardkabels an einen USB-Anschluss mit Versorgungsspannung anschließen.

Die grüne LED sollte aufleuchten und der Plug & Play-Treiber wird automatisch installiert.

Danach können Sie Aufnahmen mit Ihrer bevorzugten Audiosoftware vornehmen.

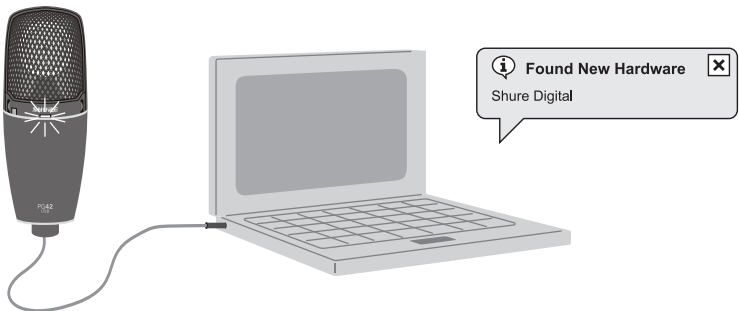

Hinweis: Stellen Sie sicher, dass ein USB-Anschluss mit Versorgungsspannung verwendet wird.

USB-Audiogerätetreiber

Falls Probleme auftreten, stellen Sie sicher, dass der Treiber ordnungsgemäß installiert wurde.

Windows-Betriebssysteme

Von der Systemsteuerung aus „Sounds und Audiogeräte“ öffnen.

Auf der Registerkarte „Audio“ in den Dropdown-Menüs für „Soundwiedergabe und Soundaufzeichnung“ nach „Shure Digital“ suchen.

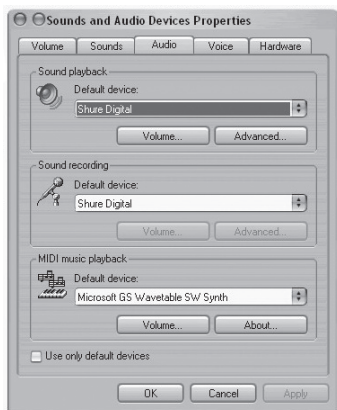

Macintosh OSX-Betriebssysteme

Das Fenster Soundvoreinstellung unter Systemvoreinstellungen öffnen. Shure Digital sowohl auf den Registerkarten Eingabe als auch Ausgabe wählen.

Hinweis: Für GarageBand-Benutzer: Starten Sie GarageBand, bevor das Mikrophon eingesteckt wird, um das USB-Gerät automatisch auszuwählen.

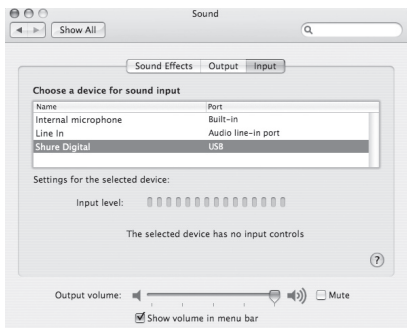
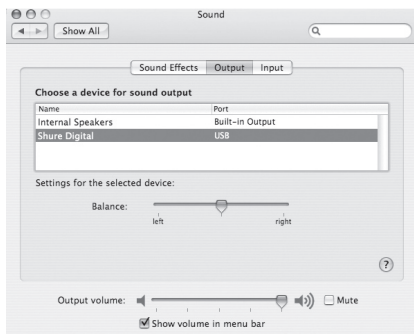

Abhören bei der Aufnahme



Die Kopfhörerbuchse ermöglicht ein direktes Abhören des Mikrofonsignals beim Aufnehmen ohne jegliche Verzögerung, die auftreten würde wenn dieses Signal über den Kopfhörerausgang des Computers abgehört würde.

Achtung: Den VOLUME (Lautstärke)-Regler zurückdrehen, bevor die Kopfhörer eingesteckt werden.

Außerdem können vorher aufgenommene Spuren abgehört werden, während eine neue Spur aufgenommen wird. Den MONITOR-Regler so einstellen, um die gewünschte Mischung zwischen der zuvor aufgenommen und der Live-Audiosignale zu erhalten.

Hinweis: Unbedingt in Ihrer Software das Abhören der aufzunehmenden Spur abschalten.

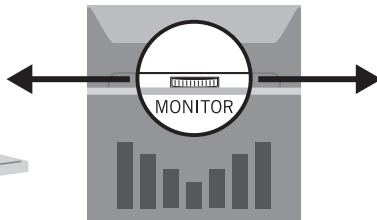
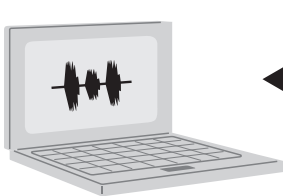

Gaininstellung (Vorverstärkung)



Für maximale Audioqualität MIC GAIN (Mikrofonverstärkung) möglichst hoch einstellen. Die Anzeige des Spitzenwert-Pegels (Peak) sollte bei der Aufnahme ständig grün aufleuchten und bei den höchsten Lautstärkepegeln gelb flackern.



MIC GAIN (Mikrofonverstärkung) verringern, falls die Anzeige des Spitzenwert-Pegels irgendwann rot aufleuchtet.

Vordämpfungsschalter

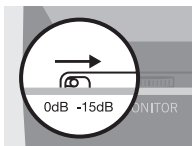

Der Vordämpfungsschalter hilft, mögliche Verzerrungen bei äußerst lauten Schallquellen zu verringern, wie z. B. bei Aufnahmen von Blechbläsern oder Schlagzeug.

Bassabsenkung

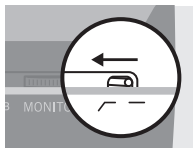

Die Bassabsenkung kann für die Sprachabnahme sowie für Instrumente im mittleren bis hohen Frequenzbereich verwendet werden. Sie verringert niederfrequente Störgeräusche, die entweder über den Boden aufgenommen werden oder von Heizungs- und Klimaanlage stammen. Dieser Schalter wird auch zur Kompensation des Nahbesprechungseffekts oder zur Reduzierung tiefer Frequenzen verwendet, die ein Instrument dumpf oder unsauber, klingen lassen.

Störungssuche

Problem	Abhilfe
USB-Betriebsanzeige leuchtet nicht auf	Überprüfen Sie, ob es sich um einen USB 1.1- oder 2.0-Anschluss mit Versorgungsspannung handelt.
Kein Audiosignal in Kopfhörern	Den VOLUME- oder MIC GAIN -Regler höher drehen.
Audiosignal ist verzerrt	MIC GAIN verringern oder den Vordämpfungsschalter aktivieren.
Schallquelle klingt verzögert	Die Funktion „Software abhören“ in der Computersoftware abschalten.
Kopfhörer sind nicht laut genug	Windows: In der Systemsteuerung „Sound- und Audiogeräte“, dann die Registerkarte „Audio“ auswählen, unter „Soundwiedergabe“ auf „Lautstärke“ klicken und den Lautstärkereglern aufdrehen. Mac: In Systemvoreinstellungen „Ton“, dann die Registerkarte „Ausgang“ auswählen und die Ausgangslautstärke aufdrehen.

Allgemeine Regeln für den Gebrauch

- Das Mikrofon auf die gewünschte Schallquelle (z. B. den Sprecher, Sänger oder das Instrument) und weg von unerwünschten Schallquellen richten.
- Das Mikrofon so nahe wie möglich an der gewünschten Schallquelle platzieren.
- Das Mikrofon sehr nahe platzieren, um eine zusätzliche Bassanhebung zu erzielen, falls dies erwünscht ist.
- Nur ein Mikrofon zum Abnehmen einer einzelnen Schallquelle verwenden.
- Die geringst mögliche Anzahl an Mikrofonen verwenden.
- Den Abstand zwischen Mikrofonen mindestens dreimal so groß halten, wie den Abstand der Mikrofone zu der Schallquelle.
- Mikrofone möglichst weit von akustischen Reflexionsflächen entfernt platzieren.
- Bei Einsatz des Mikrofons im Freien einen Windschutz anbringen.
- Das Mikrofon möglichst ruhig in der Hand halten, um mechanische Störgeräusche und Vibrationen minimal zu minimieren.
- Keinen Teil des Mikrofonkorbs mit der Hand verdecken, da der Klang des Mikrofons dadurch beeinträchtigt wird.

Mikrofonierung

ANWENDUNG	EMPFOHLENE MIKROFONPLATZIERUNG	KLANGQUALITÄT
Gesang	Lippen weniger als 15 cm entfernt bis direkt and den Mikrofonkorb, direkt auf die Mikrofonkapsel gerichtet.	Druckvoller Klang, betonter Bass, maximale Isolierung von anderen Schallquellen.
	15 bis 60 cm vom Mund entfernt, unmittelbar über Nasenhöhe.	Natürlicher Klang, verringerter Bass.
	20 bis 60 cm vom Mund entfernt, etwas zur Seite versetzt.	Natürlicher Klang, verringerter Bass und minimale Zischlaute.
	90 cm bis 1,8 m entfernt.	Dünnere, entfernter Klang; wahrnehmbare Umgebungsgerausche.
Gitarren- und Bassverstärker	2,5 cm Abstand vom Lautsprecher, axial zur Mitte des Lautsprecherkonus.	Druckvoller, höhenreicher Klang mit angehobenem Bass.
	2,5 cm Abstand vom Lautsprecher am Rand des Lautsprecherkonus.	Druckvoller, mittenbetonter Klang mit angehobenem Bass.
	15 bis 30 cm Abstand vom Lautsprecher und axial zum Lautsprecherkonus.	Voller, ausgeglichener Klang.
	60 m bis 90 cm Abstand vom Lautsprecher, axial zum Lautsprecherkonus.	Weicherer Klang; verringerter Bass.

Nahbesprechungseffekt

Mikrofone mit Richtwirkung wie das PG42-USB verstärken tiefe Frequenzen unter 100 Hz um 6 bis 10 dB, wenn sich das Mikrofon in einem Abstand von etwa 6 mm vor der Schallquelle befindet. Diese Eigenschaft wird als Nahbesprechungseffekt bezeichnet und kann zum Erzeugen eines wärmeren, kräftigeren Klangs verwendet werden.

TECHNISCHE DATEN

Übertragungsbereich	20 bis 20.000 Hz
Richtcharakteristik	Niere
Max. Schalldruckpegel (20 Hz bis 20 kHz, <1 % Gesamtklirrfaktor)	DÄMPFUNGSGLIED AUS: 120 dB Schalldruckpegel DÄMPFUNGSGLIED EIN: 135 dB Schalldruckpegel Max. Schalldruckpegel entspricht Skalenendwert des digitalen Ausgangs bei Mindesteinstellung der Analogverstärkung (Gain)
Schalter	Dämpfungsglied: 15 dB
Versorgungsspannungen	USB-gespeist, 500 mA
Digitales Grundrauschen (20 Hz bis 20 kHz, A-bewertet)	Minimale der Mikrofonverstärkung (MIC GAIN): -81 dB Maximale der Mikrofonverstärkung (MIC GAIN): -78 dB
Abtastrate	bis zu 48 kHz
Bittiefe	16 Bit
Signalspitzenanzeige (dreifarbig)	AUS: -30 dB FS Grün: -30 bis -12 dB FS Gelb: -12 bis 0 dB FS Rot: >0 (verzerrt)
Einstellbarer Verstärkungsbereich	31 dB
Kopfhörerausgang	3,5 mm

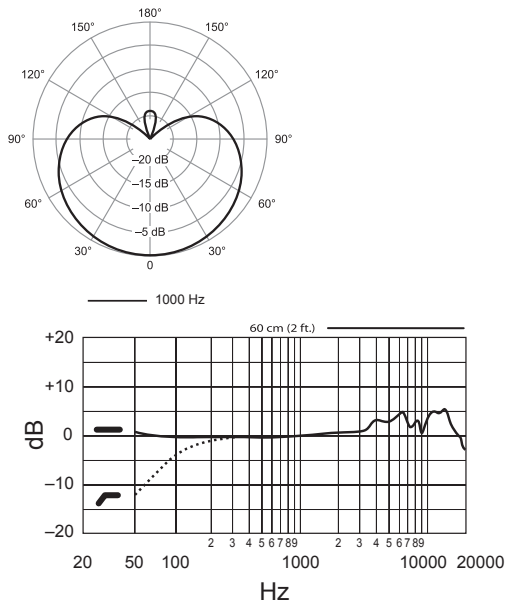

Hinweis: Änderungen der Spezifikationen sind vorbehalten.

Mitgeliefertes Zubehör



Transportkoffer aus Aluminium



3 m USB-Kabel

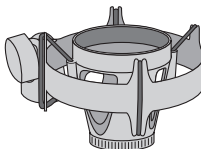

ShureLock™-Erschütterungs-Absorber mit Gummiisolierung
A27SM

Sonderzubehör



Windschutz
A32WS



Popper Stopper™
PS-6

Systemanforderungen

USB

USB 1.1 oder 2.0, mit Versorgungsspannung

RAM

64 MB RAM (mindestens)

Betriebssystem

Microsoft Windows 2000 Professional

Microsoft Windows XP Home/Professional (Service-Pack 1.0 oder neuer, oder die USB-Audiotreiberaktualisierung von Microsoft verwenden)

Microsoft Windows Vista™ Business

Apple Computer Mac OS X 10.0 oder neuer

Apple Computer Mac OS X 10.1 oder neuer

HINWEIS: Detaillierte Hardwareanforderungen sind im Internet unter www.shure.com zu finden.

ZERTIFIZIERUNG

Zugelassen unter der Prüfvorschrift der FCC, Teil 15, als digitales Gerät der Klasse B.

Nicht ausdrücklich von Shure Incorporated genehmigte Änderungen oder Modifikationen können den Entzug der Betriebsgenehmigung für das Gerät zur Folge haben.

HINWEIS: Dieses Gerät wurde geprüft und entspricht demnach den Grenzwerten für ein digitales Gerät der Klasse B gemäß Teil 15 der Richtlinien der US-Fernmeldebehörde (FCC). Diese Grenzwerte sollen einen angemessenen Schutz gegen störende Interferenzen in Wohngebieten bieten. Dieses Gerät erzeugt und arbeitet mit Funkkanalenergie und kann diese ausstrahlen; wenn es nicht gemäß den Anweisungen installiert und verwendet wird, kann es störende Interferenzen mit dem Funkverkehr verursachen. Allerdings wird nicht gewährleistet, dass es bei einer bestimmten Installation keine Interferenzen geben wird. Wenn dieses Gerät störende Interferenzen beim Radio- und Fernsehempfang verursacht (was durch Aus- und Anschalten des Geräts festgestellt werden kann), wird dem Benutzer nahe gelegt, die Interferenz durch eines oder mehrere der folgenden Verfahren zu beheben:

- Die Empfangsantenne anders ausrichten oder anderswo platzieren.
- Den Abstand zwischen dem Gerät und dem Empfänger vergrößern.
- Das Gerät in eine Steckdose eines Netzkreises einstecken, der nicht mit dem des Empfängers identisch ist.
- Den Händler oder einen erfahrenen Radio- und Fernsehtechniker zu Rate ziehen.

Dieses digitale Gerät der Klasse B entspricht den kanadischen ICES-003-Vorschriften. Cet appareil numérique de la classe B est conforme à la norme NMB-003 du Canada.

Stimmt mit den australischen Anforderungen für elektromagnetische Verträglichkeit überein und ist zum Tragen des Zeichens C-Tick berechtigt.

Zur CE-Kennzeichnung berechtigt. Entspricht der europäischen Richtlinie zur elektromagnetischen Verträglichkeit 2004/108/EG. Entspricht den Anforderungen der harmonisierten Normen EN55103-1:1996 und EN55103-2:1996 für Wohngebiete (E1) und Leichtindustrialgebiete (E2).

Die Konformitätserklärung ist über die unten stehende Adresse erhältlich:

Bevollmächtigter Vertreter in Europa:
Shure Europe GmbH
Headquarters Europe, Middle East & Africa
Abteilung: EMEA-Zulassung
Wannenacker Str. 28
D-74078 Heilbronn, Germany
Tel: +49 7131 72 14 0
Fax: +49 7131 72 14 14
Email: EMEAsupport@shure.de

Descripción general

El micrófono de condensador PG42-USB con diafragma grande y captación desde un costado destaca una respuesta de frecuencia ajustada a precisión para reproducir la calidez y claridad de la voz cantada e instrumentos musicales captados durante una grabación. Su umbral de ruido extremadamente bajo lo hace ideal para cualquier situación, incluyendo la captación de coros o sonidos ambientales.

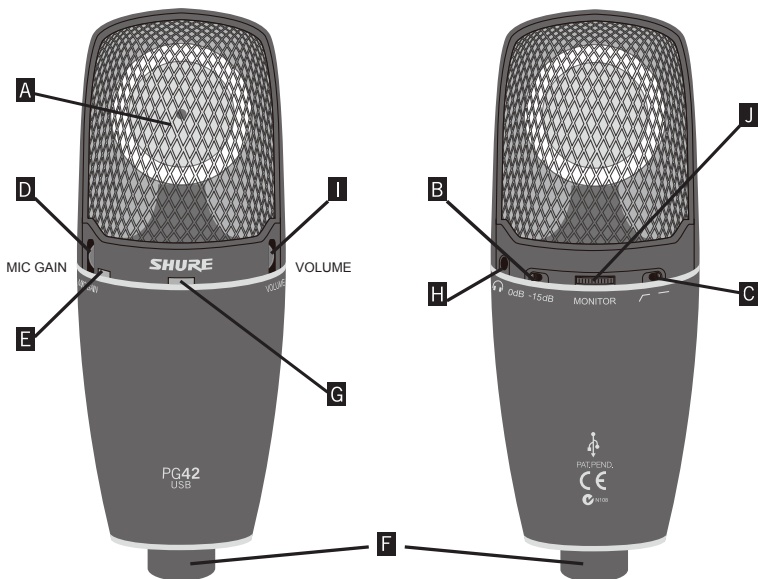

A	Cápsula de micrófono: Diafragma de Mylar® revestido de oro de 1,1 pulg (27 mm)
B	Interruptor de atenuación: Sirve para evitar la limitación producida por fuentes sonoras extremadamente intensas.
C	Atenuación de frecuencias bajas: 12 dB por octava a menos de 120 Hz.
D	MIC GAIN (GANANCIA DE MICRÓFONO): Ajusta el nivel de entrada del micrófono previo a la conversión de señal analógica a digital.
E	Indicador tricolor de nivel máximo: Verde = señal, Amarillo = máximo, Rojo = limitación
F	Conector USB: Entrada y salida de audio digital
G	Indicador de alimentación de USB: Se ilumina en verde cuando se logra una conexión correcta a un puerto USB con alimentación de una computadora.
H	Jack para audífonos: Para controlar la señal directamente, con latencia nula.
I	VOLUME (VOLUMEN): Ajusta el volumen en los audífonos
J	MONITOR: Mezcla la reproducción grabada emitida por la computadora con la señal de audio en vivo captada por el micrófono.

Montaje

Móntelo en un pedestal de micrófono empleando el soporte amortiguado provisto.

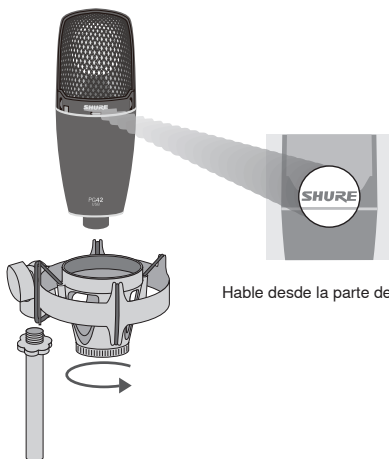

Hable desde la parte delantera del micrófono

Conexión de USB

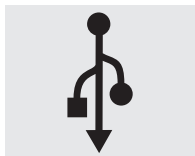

Conéctese a un puerto de USB con alimentación empleando un cable estándar (provisto).

La luz verde de USB deberá iluminarse, y el programa de control «plug and play» deberá instalarse automáticamente.

Entonces estará listo para grabar empleando su programa de audio preferido.

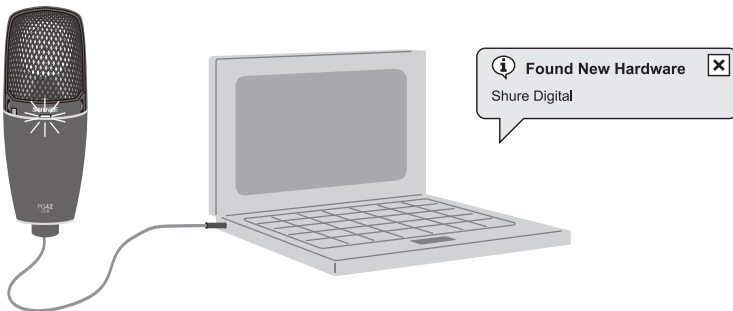

Nota: Asegúrese de utilizar un puerto USB con alimentación.

Programa de control de dispositivos de audio por USB

Si se descubren problemas, compruebe que el programa de control haya sido debidamente instalado.

Sistemas operativos Windows

Desde el Panel de control, abra Sonidos y dispositivos de audio.

En la ficha Audio, busque Shure Digital en los menús desplegables de Reproducción de sonido y Grabación de sonido.

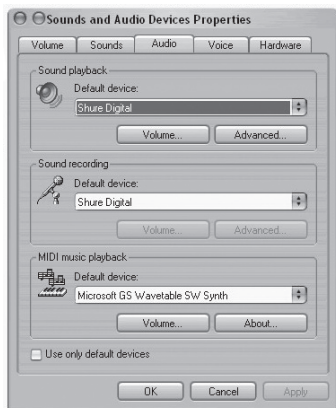

Sistemas operativos Macintosh OSX

Abra la ventana de Preferencias de sonido de las Preferencias del sistema. Seleccione Shure Digital en las fichas tanto de Entrada como de Salida.

Nota: Usuarios de GarageBand: abra el programa GarageBand antes de enchufar el micrófono para que se seleccione automáticamente el dispositivo de USB.

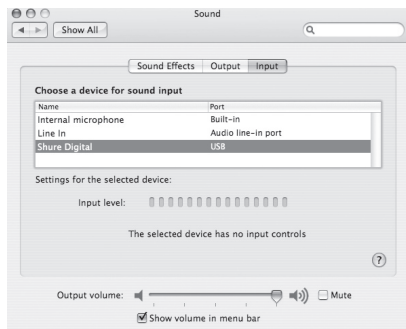
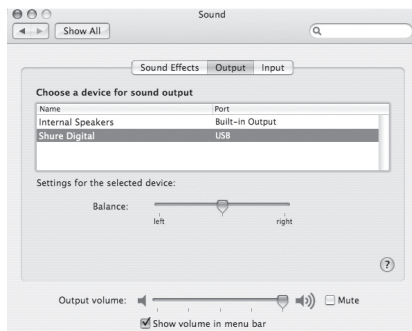

Monitoreo durante la grabación



El jack para audífonos proporciona monitoreo directo de la señal del micrófono durante la grabación, sin insertar el retardo que se produce si se monitorea la señal por la salida para audífonos de la computadora.

Advertencia: Ajuste el control VOLUME a un nivel bajo antes de enchufar los audífonos.

También se pueden escuchar pistas previamente grabadas mientras se graba una pista nueva. Ajuste el control MONITOR para equilibrar los niveles de las pistas de audio grabadas con la señal de audio en vivo.

Nota: Asegúrese de desactivar la función de monitor de la pista que se está grabando en el software de la computadora.

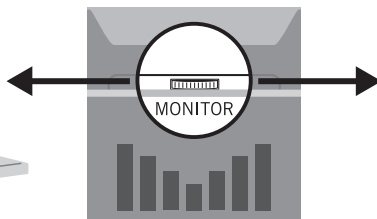

Ajuste de ganancia



Para obtener la calidad máxima de la señal sonora, ajuste el control MIC GAIN al valor más alto posible. El indicador de nivel máximo deberá permanecer continuamente verde durante la grabación, destellando en amarillo cuando se producen los sonidos más intensos.



Reduzca el valor de MIC GAIN si el indicador de nivel máximo llega a rojo en algún punto de la interpretación.

Interruptor de atenuación

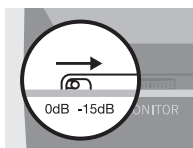

El interruptor de atenuación ayuda a evitar la distorsión causada por fuentes sonoras extremadamente intensas, tales como cuando se coloca un micrófono a poca distancia de instrumentos de viento o tambores.

Atenuación progresiva de frecuencias bajas

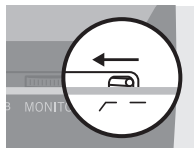

La atenuación progresiva de frecuencias bajas puede emplearse con voces o con instrumentos de registro intermedio a alto. Reduce los ruidos transmitidos por el piso y los ruidos de baja frecuencia causados por los sistemas de calefacción y aire acondicionado. También se usa para compensar el efecto de proximidad o atenuar las señales de baja frecuencia que pueden hacer que un instrumento suene poco definido o «apagado».

Localización de averías

Problema	Solución
La luz indicadora de alimentación por USB no se enciende	Verificar que el puerto de conexión sea USB 1.1 ó 2.0 y que esté activo
No hay sonido en los audífonos	Ajuste el control de VOLUME o el control MIC GAIN.
El sonido tiene distorsión	Reduzca la MIC GAIN o ajuste el interruptor de atenuación.
El sonido se reproduce con retardo	Desactive el monitor de software en la computadora.
Los auriculares no emiten un sonido suficientemente intenso	Windows: Desde el Panel de Control, elija Sonidos y dispositivos de Audio, seleccione la ficha Audio, haga clic en Volumen, bajo Reproducción de sonido y ajuste el control de Volumen. Mac: Desde Preferencias de sistema, elija Sonido, seleccione la ficha Salida y ajuste el volumen de Salida.

Reglas generales de uso

- Oriente el micrófono hacia la fuente sonora deseada (tal como un orador, cantante o instrumento) y aléjelo de las fuentes no deseadas.
- Coloque el micrófono lo más cerca posible a la fuente sonora deseada.
- Acérquese al micrófono para obtener mayor respuesta de frecuencias bajas.
- Utilice sólo un micrófono para captar una sola fuente sonora.
- Utilice el menor número de micrófonos que resulte práctico.
- La distancia entre un micrófono y otro deberá ser al menos tres veces la distancia de cada micrófono a su fuente.
- Aleje los micrófonos lo más posible de las superficies reflectoras.
- Instale un paravientos si se usa el micrófono a la intemperie.
- Evite el manejo excesivo para reducir la captación de ruidos mecánicos y vibraciones.
- No cubra parte alguna de la rejilla del micrófono con la mano, ya que esto tiene un efecto adverso sobre el rendimiento del micrófono.

Técnicas de uso de micrófonos

USO	COLOCACION SUGERIDA DEL MICROFONO	CALIDAD DEL TONO
Voces	Los labios a no más de 15 cm (6 pulg) o tocando el paravientos, en línea con el eje de captación del micrófono.	Sonido robusto, frecuencias bajas enfatizadas, aislamiento máximo de otras fuentes sonoras.
	De 15 a 60 cm (6 pulg a 2 pies) de la boca, justo por encima del nivel de la nariz.	Sonido natural, frecuencias bajas reducidas.
	De 20 a 60 cm (8 pulg a 2 pies) de la boca, ligeramente a un lado de ésta.	Sonido natural, frecuencias bajas reducidas y pocos sonidos sibilantes.
	De 90 cm a 1,8 m (3 a 6 pies) de distancia.	Sonido más agudo y distante; niveles perceptibles de sonido ambiental.
Amplificadores de guitarra y bajo	A 2,5 cm (1 pulg) del altavoz, sobre el eje del cono del altavoz.	Respuesta más fuerte; frecuencias bajas enfatizadas.
	A 2,5 cm (1 pulg) del altavoz, sobre el borde del cono del altavoz.	Respuesta rápida; sonido con más frecuencias altas.
	De 15 a 30 cm (6 a 12 pulg) del altavoz y sobre el eje del cono del altavoz.	Respuesta media; sonido equilibrado y lleno.
	De 60 a 90 cm (2 a 3 pies) detrás del altavoz y sobre el eje del cono del altavoz.	Respuesta más suave; reducción de las frecuencias bajas.

Efecto de proximidad

Los micrófonos unidireccionales tales como el PG42-USB introducen un aumento progresivo de 6 a 10 dB en las frecuencias bajas menores que 100 Hz cuando el micrófono se coloca a aprox. 6 mm (1/4 pulg) de la fuente sonora. Este fenómeno, conocido como el efecto de proximidad, puede usarse para crear un sonido más cálido y fuerte.

ESPECIFICACIONES

Respuesta de frecuencia	20 a 20.000 Hz
Patrón polar	Cardioide
SPL máx. (20 Hz a 20 kHz, <1% THD)	ATENUACIÓN DESACTIVADA: 120 dB SPL ATENUACIÓN ACTIVADA: 135 dB SPL El valor de SPL máx. corresponde con la salida digital máxima cuando la ganancia analógica es mínima
Conmutador	Atenuador: 15 dB
Requisitos de alimentación	Alimentado por USB, 500 mA
Umbral de ruido digital (20 Hz a 20 kHz, con ponderación A)	Valor mínimo de GANANCIA DE MICRÓFONO: -81 dB Valor máximo de GANANCIA DE MICRÓFONO: -78 dB
Frecuencia de muestreo	hasta 48 kHz
Profundidad de bits	16 bits
Indicador de nivel máximo de señal (Tricolor)	APAGADO: -30 dB FS Verde: -30 a -12 dB FS Amarillo: -12 a 0 dB FS Rojo: >0 (limitación en convertidor digital)
Gama de ajuste de ganancia	31 dB
Salida para auriculares	3,5 mm (1/8 pulg)

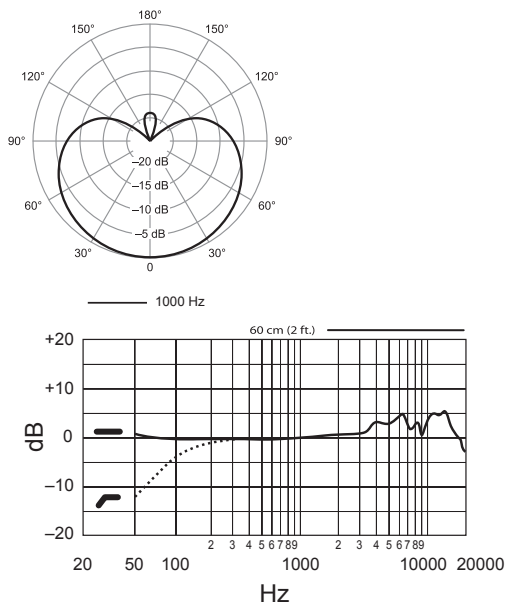

Nota: Las especificaciones están sujetas a cambios.

Accesorios suministrados



Estuche de transporte de aluminio



Cable USB de 3 m (9,8 pies)

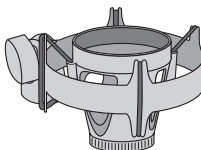

Soporte amortiguado de caucho ShureLock™
A27SM

Accesorios opcionales



Paravientos
A32WS



Popper Stopper™
PS-6

Requisitos del sistema

USB

USB 1.1 ó 2.0, con alimentación

RAM

64MB RAM (mínimo)

Sistema operativo

Microsoft Windows 2000 Professional, edición en japonés/inglés

Microsoft Windows XP Home/Professional, edición en japonés/inglés (con service pack 1.0 o posterior, o utilice el programa de control de audio por USB actualizado de Microsoft)

Microsoft Windows Vista™ Business, edición en japonés/inglés

Apple Computer Mac OS X 10.0 o posterior, edición en inglés

Apple Computer Mac OS X 10.1 o posterior, edición en japonés (en Mac OS X 10.0, edición en japonés, la característica «plug and play» no funciona correctamente)

NOTA: Para un listado detallado de los requisitos de equipo físico, visite www.shure.com

CERTIFICACIONES

Autorizado bajo la provisión de verificación de la parte 15 de las normas de la FCC como dispositivo digital de categoría B.

Las modificaciones o los cambios efectuados sin la aprobación expresa de Shure Incorporated podrían anular la autorización concedida para usar el equipo.

NOTA: Este equipo ha sido probado y hallado en cumplimiento con los límites establecidos para un equipo digital categoría B, según la parte 1 de las normas de la FCC. Estos límites están diseñados para brindar una protección razonable contra interferencias perjudiciales en instalaciones residenciales. Este equipo genera, emplea y puede emitir energía de radiofrecuencia y, si no se instala y utiliza de acuerdo con las instrucciones, es posible que cause interferencias perjudiciales a las comunicaciones por radio. Sin embargo, no se garantiza que no se produzcan interferencias en una instalación concreta. Si se determina que el presente equipo ocasiona interferencias dañinas a la recepción de señales de radio o televisión, lo que puede verificarse al encender y apagar el equipo, se recomienda al usuario corregir la interferencia tomando una o más de las siguientes medidas:

- Cambie la orientación o la posición de la antena del receptor.
- Aumente la distancia entre el equipo y el receptor.
- Conecte el equipo a un tomacorriente de un circuito diferente al cual se ha conectado el receptor.
- Consulte al concesionario o a un técnico de radio/TV con experiencia para recibir ayuda.

Este aparato digital de categoría B cumple la norma canadiense ICES-003. Cet appareil numérique de la classe B est conforme à la norme NMB-003 du Canada.

Cumple los requisitos australianos en materia de EMC, califica para llevar el distintivo «C-Tick».

Califica para llevar la marca CE. Cumple con la directiva europea de EMC 2004/108/EC. Satisface las normas armonizadas EN55103-1:1996 y EN55103-2:1996 para entornos de uso residencial (E1) e industrial ligero (E2).

La declaración de conformidad se puede obtener de la siguiente dirección:

Representante autorizado en Europa:
Shure Europe GmbH
Casa matriz para Europa, Medio Oriente y Africa
Aprobación para región de EMEA
Wannenacker Str. 28
D-74078 Heilbronn, Germany
Phone: +49 7131 72 14 0
Fax: +49 7131 72 14 14
Email: EMEAsupport@shure.de

Descrizione generale

Il modello PG42-USB, microfono condensatore a grande diaframma per ripresa laterale, presenta una risposta modellata specificatamente per accentuare la chiarezza ed il calore delle tracce di cantanti e strumenti solisti che costituiscono il riferimento del vostro mix di registrazione. Il rumore di fondo estremamente basso, lo rende ideale per qualsiasi applicazione, inclusi cori o riprese audio d'ambiente.

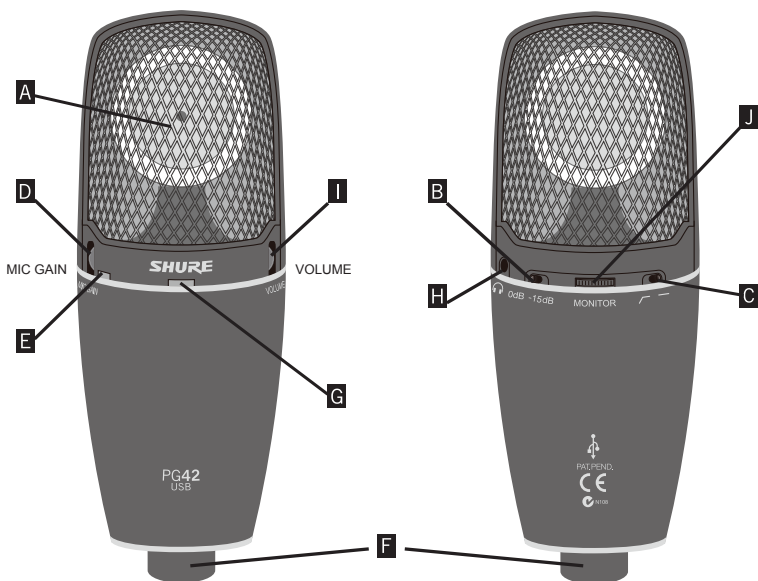

A	Capsula microfonica: diaframma in Mylar® da 27 mm, placcato in oro.
B	Attenuatore commutabile: per evitare il clipping con sorgenti sonore estremamente elevate.
C	Attenuazione alle basse frequenze: 12 dB per ottava sotto i 120 Hz.
D	MIC GAIN (guadagno microfonico): per regolare il livello di ingresso microfonico prima della conversione analogico-digitale.
E	LED del livello di picco a tre colorazioni: verde = segnale, giallo = picco, rosso = clipping.
F	Connettore USB: ingresso ed uscita dell'audio digitale.
G	Spia di alimentazione USB: se correttamente collegato ad una porta USB alimentata del computer, si illumina in verde.
H	Presa jack per cuffia: per il monitoraggio diretto a latenza zero.
I	VOLUME: per regolare il volume in cuffia.
J	MONITOR (apparecchio di monitoraggio): per mixare le riproduzioni pre-registrate dal computer con l'audio live del microfono.

Montaggio

Fissaggio su un'asta microfonica mediante il supporto antivibrazioni in dotazione.

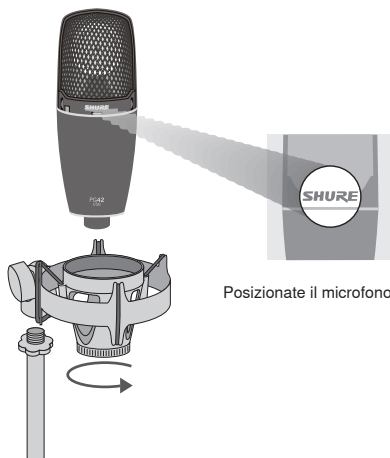

Posizionate il microfono dalla parte anteriore

Collegamento USB

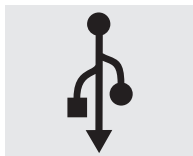

Effettuate il collegamento ad una porta USB alimentata usando un cavo standard (in dotazione).

La spia USB, di colore verde, si dovrebbe illuminare ed il driver plug-and-play installarsi automaticamente.

A questo punto è possibile registrare usando il vostro software audio preferito.

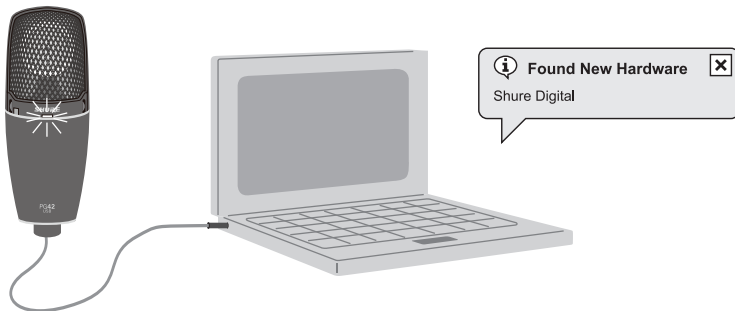

Nota: assicuratevi di usare una porta USB alimentata.

Driver del dispositivo audio USB

Se si verificano problemi, verificate che il driver sia correttamente installato.

Sistemi operativi Windows

Dal Pannello di controllo, aprite Suoni e periferiche audio.

Nella scheda Audio, individuate Shure Digital (Dispositivi digitali Shure) nei menu a tendina per informazioni su Sound playback (Riproduzione suoni) e Sound recording (Registrazione suoni).

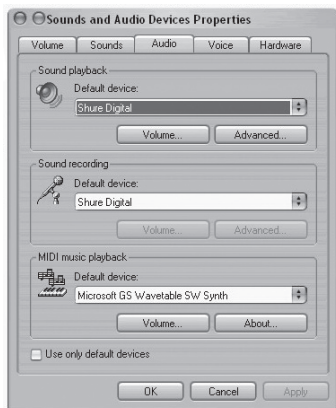

Sistemi operativi Macintosh OSX

Aprite la finestra Preferenze audio da Preferenze sistema. Selezionate Shure Digital (Dispositivi digitali Shure) da entrambe le schede Input (Ingresso) ed Output (Uscita).

Nota: utenti di GarageBand: per selezionare automaticamente il dispositivo USB, aprite GarageBand prima di collegare il microfono.

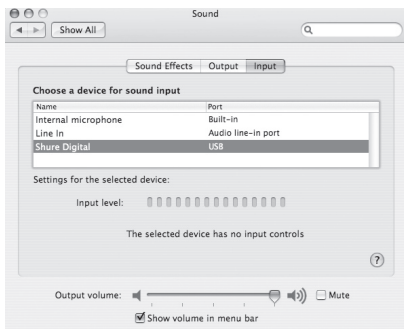
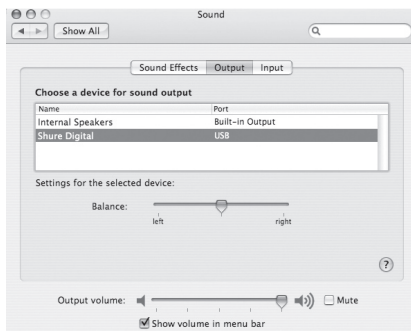

Controllo durante la registrazione



La presa jack per cuffia offre il monitoraggio diretto del segnale microfonico durante la registrazione, senza il ritardo che si verifica se controllate questo segnale attraverso l'uscita cuffia del computer.

Avvertenza: prima di collegare le cuffie, abbassate il VOLUME.

Inoltre, mentre registrate una nuova traccia, potete controllare le tracce registrate in precedenza.

Con il pollice, regolate il cursore del MONITOR al fine di bilanciare i livelli audio pre-registrati e live.

Nota: assicuratevi di disattivare il controllo monitor del software relativamente alla traccia su cui state registrando.

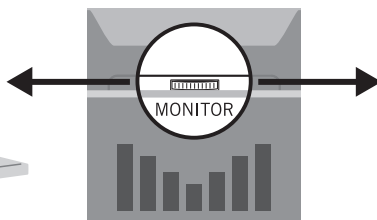
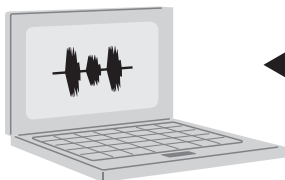

Regolazione del guadagno



Per la migliore qualità audio, impostate il MIC GAIN (guadagno microfonico) al livello più alto possibile. La spia del livello di picco deve restare costantemente verde durante la registrazione e lampeggiare in giallo ai volumi audio più alti.



Abbassate il MIC GAIN (guadagno microfonico) se la spia del livello di picco è costantemente rossa durante lo spettacolo.

Attenuatore commutabile

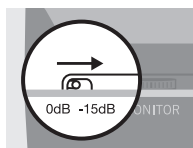

L'attenuatore commutabile previene la distorsione proveniente da sorgenti sonore molto forti, come ad esempio quelle dovute alla vicinanza del microfono a fiati e batterie.

Attenuazione alle basse frequenze

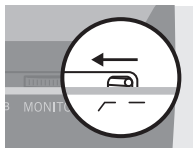

L'attenuazione alle basse frequenze può essere usata per le voci o strumenti con frequenze medio-alte. Riduce i rumori del palcoscenico od altri rumori a basse frequenze della sala, come ad esempio il rumore proveniente da impianti di riscaldamento o condizionamento. Inoltre, serve per compensare l'effetto di prossimità o per ridurre le basse frequenze che rendono il suono di uno strumento piatto o non chiaro.

Risoluzione dei problemi

Problema	Soluzione
Nessuna spia di alimentazione USB	Verificate che la porta USB 1.1 o 2.0 sia alimentata.
Nessun suono in cuffia	Con il pollice, fate scorrere verso l'alto il cursore del VOLUME o del MIC GAIN (guadagno microfonico) sul microfono.
Il suono è distorto	Diminuite il MIC GAIN (guadagno microfonico) o spostate l'interruttore di attenuazione.
La sorgente si sente con un certo ritardo	Disattivate il controllo monitor nel software del computer.
Il volume delle cuffie è troppo basso.	Windows: in Pannello di controllo, scegliete Suoni, voce e periferiche audio e selezionate la scheda Audio. Quindi fate clic su Volume sotto Riproduzione suoni e aumentate il Volume master. Mac: in Preferenze di sistema, scegliete Suono, quindi selezionate la scheda Uscita e aumentate il Volume di uscita.

Regole generali per l'uso

- Rivolgete il microfono verso la sorgente sonora desiderata (ad esempio, oratore, cantante o strumento) e lontano dalle sorgenti indesiderate.
- Posizionate il microfono quanto più vicino possibile alla sorgente sonora da riprendere.
- Per ottenere un aumento della risposta alle basse frequenze, tenete il microfono vicino alla sorgente sonora.
- Usate un solo microfono per ciascuna sorgente sonora.
- Usate il minimo numero di microfoni possibile, come buona norma.
- Mantenete la distanza tra i microfoni uguale ad almeno tre volte quella fra ciascun microfono e la relativa sorgente sonora.
- Tenete i microfoni quanto più lontano possibile da superfici riflettenti.
- Se usate il microfono all'aperto, usate un antivento.
- Cercate di spostare il microfono quanto meno possibile, per ridurre al minimo la ripresa di vibrazioni e rumore meccanico.
- Per non comprometterne le prestazioni, non coprite nessuna parte della griglia del microfono con la mano.

Tecniche microfoniche

APPLICAZIONE	COLLOCAZIONE SUGGERITA DEL MICROFONO	QUALITÀ DEI TONI
Cantanti	Bocca a meno di 15 cm di distanza oppure a contatto dell'antivento, in asse con il microfono.	Suono robusto, enfatizzato sui bassi, massimo isolamento da altre sorgenti sonore.
	Ad una distanza compresa tra 15 e 60 cm dalla bocca, appena sopra il livello del naso.	Suono naturale, bassi ridotti.
	Ad una distanza compresa tra 20 e 60 cm dalla bocca, leggermente verso uno dei lati.	Suono naturale, toni bassi ridotti e riduzione al minimo dei suoni sibilanti.
	Ad una distanza compresa tra 90 cm e 1,8 m.	Suono meno percettibile, distante; livelli evidenti di rumore ambientale.
Amplificatori per chitarre e bassi	A 2,5 cm dall'altoparlante, in asse con il centro del cono dell'altoparlante stesso.	Attacco forte; enfasi dei bassi.
	A 2,5 cm dall'altoparlante, sul bordo del cono dell'altoparlante stesso.	Attacco forte; suono a frequenza più alte.
	Da 15 a 30 cm dall'altoparlante, in asse con il cono dell'altoparlante stesso.	Attacco medio; suono pieno, bilanciato.
	Da 60 a 90 cm dall'altoparlante, in asse con il cono dell'altoparlante stesso.	Attacco più morbido; bassi ridotti.

Effetto di prossimità

I microfoni unidirezionali, come il PG42-USB, quando il microfono si trova ad una distanza di circa 6 mm dalla sorgente sonora, esaltano progressivamente le frequenze basse sotto i 100 Hz, di un valore compreso tra 6 e 10 dB. Questo fenomeno, noto come effetto di prossimità, può essere utilizzato per creare un suono più caldo e potente.

SPECIFICHE TECNICHE

Risposta in frequenza	20 a 20.000 Hz
Diagramma polare	Cardioide
SPL max. (da 20 Hz a 20 kHz, <1% di distorsione armonica totale)	ATTENUATORE DISINSERITO: 120 dB di SPL ATTENUATORE INSERITO: 135 dB di SPL SPL max. corrisponde all'uscita digitale a fondo scala all'impostazione di guadagno analogico minimo
Interruttore	Attenuatore: 15 dB
Alimentazione	USB alimentata, 500 mA
Soglia rumore digitale (da 20 Hz a 20 kHz, filtro di ponderazione A)	Impostazione del GUADAGNO MICROFONICO minimo: -81 dB Impostazione del GUADAGNO MICROFONICO massimo: -78 dB
Frequenza di campionamento	fino a 48 kHz
Attenuazione bit	16 bit
Spia segnale picco (Tricolore)	OFF: -30 dB FS Verde: -30 a -12 dB FS Giallo: -12 a 0 dB FS Rosso: >0 (convertitore digitale limitato)
Intervallo guadagno regolabile	31 dB
Uscita per cuffia	3,5 mm (1/8 de pollice)

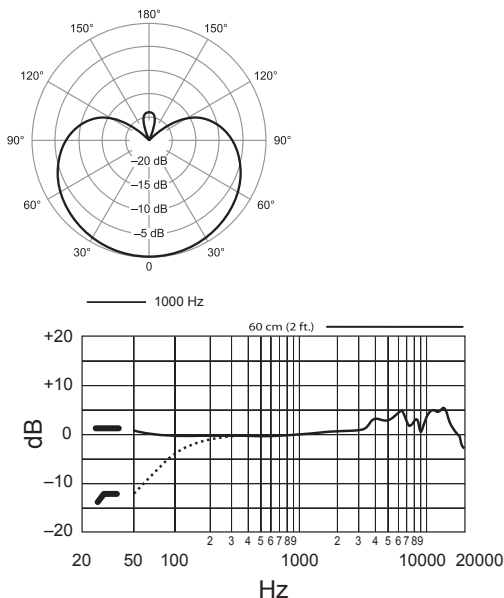

Nota: le specifiche tecniche sono soggette a modifica.

Accessori in dotazione



Custodia per il trasporto in alluminio



Cavo USB da 3 m

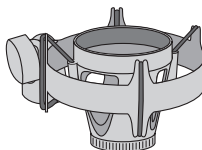

Supporto antivibrazioni con sospensione in gomma ShureLock™
A27SM

Accessori opzionali



Antivento
A32WS



Popper Stopper™
PS-6

Requisiti di sistema

USB

USB 1.1 o 2.0, alimentata

RAM

RAM da 64 MB (minimo)

Sistema operativo

Microsoft Windows 2000 Professional, edizione giapponese/inglese

Microsoft Windows XP Home/Professional, edizione giapponese/inglese (service pack 1.0 o successivo oppure usare l'aggiornamento del driver audio USB disponibile da Microsoft)

Microsoft Windows Vista™ Business, edizione giapponese/inglese

Apple Computer Mac OS X 10.0 o successivo, edizione inglese

Apple Computer Mac OS X 10.1 o successivo, edizione giapponese (su Mac OS X 10.0, edizione giapponese, il driver plug-and-play non funziona correttamente)

NOTA: per ulteriori informazioni sui requisiti dell'hardware, visitate il sito www.shure.com

OMOLOGAZIONI

Autorizzazione a norma della clausola di verifica specificata nelle norme FCC, Sezione 15, per i dispositivi digitali di Classe B.

Eventuali modifiche di qualsiasi tipo non espressamente autorizzate dalla Shure Incorporated possono annullare il permesso di utilizzo di questo apparecchio.

NOTA: In base alle prove su di esso eseguite, si è determinata la conformità ai limiti relativi ai dispositivi digitali di Classe B, secondo la Parte 15 delle norme FCC. Tali limiti sono stati concepiti per fornire una protezione adeguata da interferenze pericolose in ambiente domestico. Questo apparecchio genera, utilizza e può irradiare energia dei canali a radiofrequenza e, se non installato ed utilizzato secondo le istruzioni, può causare interferenze dannose per le comunicazioni radio. Tuttavia, non esiste alcuna garanzia che, in una specifica installazione, non si verifichino interferenze. Se questo apparecchio causasse interferenze dannose per la ricezione dei segnali radio o televisivi, determinabili spegnendolo e riaccendendolo, si consiglia di tentare di rimediare all'interferenza con uno o più dei seguenti metodi:

- cambiate l'orientamento dell'antenna ricevente o spostatela;
- aumentate la distanza tra l'apparecchio ed il ricevitore;
- collegate l'apparecchio ad una presa inserita in un circuito diverso da quello a cui è collegato il ricevitore;
- rivolgetevi al rivenditore o ad un tecnico radio/TV qualificato.

Questo apparato digitale di Classe B è conforme alle norme canadesi ICES-003. Cet appareil numérique de la classe B est conforme à la norme NMB-003 du Canada.

Conforme ai requisiti australiani relativi alla compatibilità elettromagnetica e contrassegnabile con il marchio C-Tick.

Contrassegnabile con il marchio CE. Conforme alla direttiva europea sulla compatibilità elettromagnetica 2004/108/CE. Conforme alle norme armonizzate EN55103-1:1996 ed EN55103-2:1996 per l'uso in ambienti domestici (E1) e industriali leggeri (E2).

La dichiarazione di conformità può essere ottenuta da:

Rappresentante europeo autorizzato:
Shure Europe GmbH
Sede per Europa, Medio Oriente e Africa
Approvazione EMEA
Wannenacker Str. 28
D-74078 Heilbronn, Germany
Phone: +49 7131 72 14 0
Fax: +49 7131 72 14 14
Email: EMEAsupport@shure.de

概要

PG42-USBマイクロホンは、大口径ダイアフラムを採用したサイドアドレス型コンデンサーマイクロホンです。特に、ミキシング時に音の中心となるボーカルや楽器演奏のレコーディングにおいては、暖かさや繊細さを最大限に引き出す周波数特性に調整されています。

極めて低いノイズフロアにより、合唱やアンサンブルの録音から環境音の録音まで、雑音の混入を気にせず、幅広い用途にご使用いただくことが可能です。

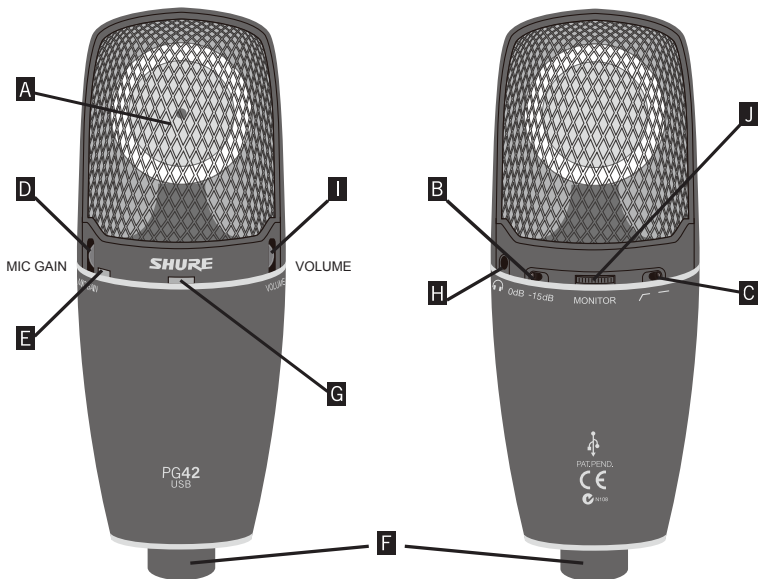

A	マイクロホンカプセル:ゴールドスパッタ加工の 27 mm Mylar®製ダイヤフラム
B	パッドスイッチ:過大な音声信号が入力された場合に発生するクリッピングノイズを抑えます。
C	低域ロールオフ: 120Hz以下において、オクターブあたり12dBの減衰が得られます。
D	MIC GAIN (マイクゲイン):アナログからデジタルに変換する前にマイクロホン入力レベルを調整。
E	3色ピークレベルインジケータ:緑:シグナル、黄色:ピーク、赤:クリッピング。
F	USBコネクタ:デジタルオーディオの入力と出力
G	USBパワーインジケータ:コンピュータのUSBポートに適切に接続されている場合、緑色に点灯。
H	ヘッドホンジャック:レイテンシーの無いダイレクトモニタリングが可能。
I	VOLUME (音量):ヘッドホンの音量を調整
J	MONITOR (モニター):コンピュータからの録音済みトラックとマイクロホンからのライブ音声をミックスしたモニタリングが可能。

取り付け

同梱のショックマウントを使用してマイクスタンドに取り付けます。



USBの接続

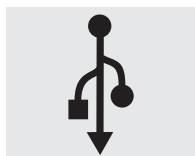

同梱の標準ケーブルをUSBポートに接続します。

プラグ・アンド・プレイに対応しており、本体の緑のUSBパワーインジケータが点灯し、ご使用の準備が整います。

後はお好みのオーディオソフトウェアをご使用の上、レコーディングをお楽しみください。

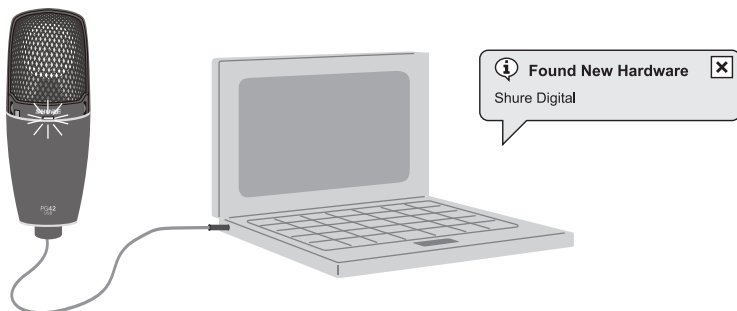

注:USBハブをご使用時に、電力が不足する場合がありますので、できるだけ直接パワードUSB端子に接続してください。

USBオーディオデバイス ドライバー

問題が発生した場合は、ドライバーが適切にインストールされていることを下記のとおりご確認ください。

Windows での設定

コントロールパネル内の「サウンドとオーディオデバイス」アイコンを開き、音声タブの「音声再生」と「音声録音」のドロップダウンメニューにShure Digitalがあることを確認してください。

システム環境設定内のサウンド環境設定アイコンを開きます。Input(入力) とOutput(出力) の両タブでShure Digitalを選択します。



Macintosh OSXでの設定

注:GarageBandをご使用の場合:マイクロホンを接続する前にGarageBandを開くとUSBデバイスを自動的に選択します。

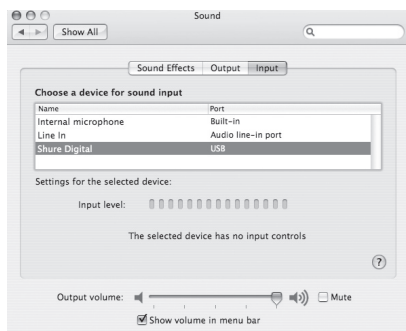
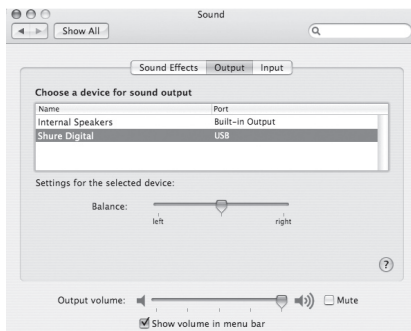

録音中のモニタリング



PCを通さず、ヘッドホンジャックからダイレクトにマイクの音声信号をモニタリングすることによって、PCのヘッドホン出力からモニタリングする場合に起こるレイテンシーを回避することができます。

警告:ヘッドホンを接続する前に、必ずボリュームを下げてください

新しいトラックの録音中に録音済みのトラックをモニタリングすることも可能です。

モニター調整スライダーで、録音済み音声とライブ音声のバランスを調節してください。注意:録音中の音声については、ソフトウェア上のモニタリング機能を必ずオフにしてください。

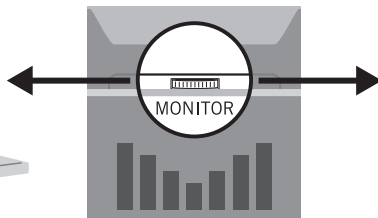
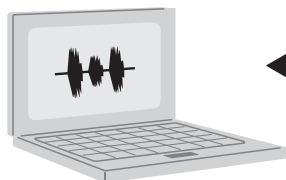

ゲイン調整



より良い音質を得るために、マイクゲインは、できるだけ高いレベルに設定してください。

録音中はピークレベルインジケータが緑色に常時点灯し、最大音量に達した際に黄色の点滅状態になります。



パフォーマンス中にピークレベルインジケータが赤色になった場合は、MIC GAINを下げてください。

パッドスイッチ

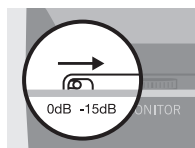

パッドスイッチは、ホルンやドラムのクローズマイキング時など、大音量の音源收音の際の歪み防止に役立ちます。

低域ロールオフ

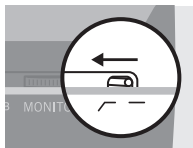

低域ロールオフは、ボーカルや中音域から高音域の楽器を録音する際に効果的です。床の音やエアコンの騒音など、低周波の室内騒音を低減します。また、近接効果の補正や、楽器音が鈍く濁って聞こえる低周波音の低減にも効果的です。

トラブルシューティング

問題	解決策
USB電源インジケータのライトが点灯していない	USBポートがパワードUSB1.0もしくは2.0であることを確認する。
ヘッドホンから音が出ない	VOLUME もしくは、MIC GAIN のレベルを上げる
音が歪む	MIC GAINを下げる、またはパッドスイッチを設定する。
音源が遅れる	コンピュータソフトウェアのソフトウェアモニタ機能を停止する。
ヘッドホンのボリュームが十分な大きさではない。	Windows: の場合:コントロールパネルで「サウンドとオーディオデバイス」を開いて「オーディオ」タブを選び、「音の再生」から「音量」をクリックし、「ボリュームコントロール」を上げます。 Mac: の場合:「システム環境設定」で「サウンド」を選んで「出力」タブをクリックし、「主音量」を上げます。

使用時の原則

- ・ マイクロホンは意図する音源(話者、シンガー、楽器など)に向け、不要な音源から遠ざけるようにしてください。
- ・ マイクロホンを音源のできるだけ近くに配置してください。
- ・ 低音域をさらに効かず場合は、マイクロホンを音源に近づけて使用してください。
- ・ 1つの音源に1本のマイクロホンを使用して下さい。
- ・ 使用するマイクロホンの数は必要最低限にしてください。
- ・ 複数のマイクロホンを使う場合、他のマイクロホンとの距離が目的とする音源との距離よりも3倍以上になるようにしてください。
- ・ マイクロホンは音の反射壁となるものから、離して設置してください。
- ・ マイクロホンを屋外で使用する際はウィンドスクリーンを装着してください。
- ・ 機械的なノイズや振動の収音を最小限に抑えるため、極端に動かしながらの使用は控えてください。
- ・ マイクロホンの性能に悪影響を及ぼすので、マイクrohングリルは、たとえ部分的であっても手で覆わないようにしてください。

マイクロホンの使用テクニック

用途	マイクロホンの推奨配置	音質
ボーカル	唇をマイクロホンの中心軸上、15 cm以内に近づけるか、ウインドスクリーンに触れます。	低音域が強調された力強い音質で、その他の音源を最大限に分離します。
	口から15～60 cm 離し、ちょうど鼻の上の高さに配置します。	自然な音質、抑えた低音。
	口から20～60 cm 離し、横に少しずらします。	自然な音質、抑えた低音。ヒスノイズを抑えます。
	90 cm～1.8 m離します。	遠くから聞こえる細い音。環境雑音が見え隠れする程度。
ギターおよびベースアンプ	スピーカーから2.5 cm離し、スピーカーコーンの中心軸上に配置します。	シャープなアタック音。強調された低音域。
	スピーカーから2.5 cm離し、スピーカーコーンの端に配置します。	シャープなアタック音。より高帯域の音質。
	スピーカーから15～30 cm離し、スピーカーコーンの中心軸上に配置します。	ミディアムなアタック音。豊かでバランスのとれた音質。
	スピーカー背面から60～90 cm離し、スピーカーコーンの中心軸上に配置します。	ソフトなアタック音。抑えた低音。

近接効果

PG42-USB のような単一指向性マイクロホンは、音源と6mm程度まで接近すると、100Hz以下の低域が6～10dBほど次第に上昇します。近接効果といわれるこの現象は、よりパワフルで心地よい音を生み出すために利用できます。

仕様

周波数特性	20～20,000 Hz
指向特性	カーディオイド
最大 SPL (20 Hz～20 kHz, <1% THD)	バッドオフ: 120 dB SPL バッドオン: 135 dB SPL 最大 SPLは、最小のアナログゲイン設定でフルスケールのデジタル出力に相当
スイッチ	アッテネータ: 15 dB
使用電源	USBパワード, 500 mA
デジタルノイズフロア (20 Hz～20 kHz, Aウェイト)	最小MIC GAIN設定: -81 dB 最大MIC GAIN設定: -78 dB
サンプリングレート	最大 48 kHz
ビット深度	16 ビット
ピーク信号インジケータ (3色)	OFF: -30 dB FS 緑色: -30～-12 dB FS 黄色: -12～0 dB FS 赤色: >0 (デジタル変換はクリップ)
調整可能なゲイン範囲	31 dB
ヘッドホン出力	3.5 mm (1/8 インチ)

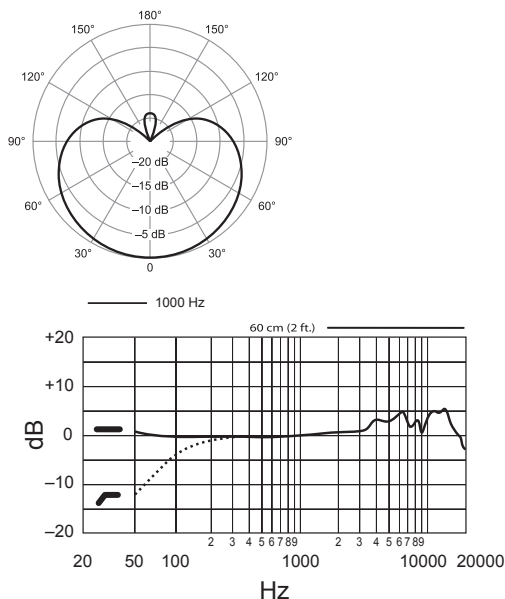

注: 仕様は変更されることがあります

付属アクセサリー



アルミニウム製キャリングケース



USBケーブル(3m) (ドライバのインストール不要)

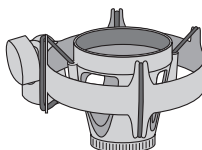

ShureLock™ ゴム絶縁ショックマウント
A27SM

オプション・アクセサリー(別売)



ウインドスクリーン
A32WS



ポップ・スクリーン
PS-6

システム条件

USB

USB 1.1または 2.0、パワーD

RAM

64MB RAM (最低)

オペレーティングシステム

Microsoft Windows 2000 Professional 日本語/英語版

Microsoft Windows XP Home/Professional 日本語/英語版 (サービスパック1.0またはそれ以降、またはMicrosoftからのUSB オーディオドライバのアップデートを使用)

Microsoft Windows Vista™ Business 日本語/英語版

アップルコンピュータMac OS X 10.0またはそれ以降 英語版

アップルコンピュータMac OS X 10.1またはそれ以降 日本語版 (Mac OS X 10.0 日本語版では、プラグアンドプレイが適切に動作しません)

注:ハードウェア要件の詳細については、www.shure.comをご覧ください。

認証

クラスBデジタル装置としてFCCパート15の検査規定に基づいて認可済み。

本機器の変更・改造は、Shure Incorporated によって書面で認可されたものを除き、装置の使用の権限を無効にする場合があります。

注:本機器はFCC規定/パート15に従い、クラスBデジタル機器に関する規制要件に基づいて所定の試験が実施され、これに適合するものと認定されています。これらの規制要件は、住宅地域に設置した際に有害な電波干渉から機器を適切に保護するために定められたものです。本機器は取り扱い説明書に示された正しい設置が行われていない場合、無線チャンネルエネルギーを発生・使用、及び放射する可能性があります。また、その他の設置環境においても電波干渉を引き起こす可能性があります。本機器によりラジオやテレビの受信に電波干渉が起こる場合(機器の電源を一旦切った後入れ直すことで確認可能)下記の手順を用いて電波干渉を防いでください。

- ・ 受信アンテナを別の方向に向けるか、別の場所に移す。
- ・ 機器と受信機の設置間隔を広げる。
- ・ 受信機を接続しているコンセントとは別の回路にあるコンセントに機器を接続する。
- ・ 販売店または熟練したラジオ/テレビ技術者に相談する。

本クラスBデジタル装置はカナダのICES-003に適合。欧州。Cet appareil numérique de la classe B est conforme à la norme NMB-003 du Canada.

オーストラリアEMC要件に適合およびC-Tickマーキングに適合。

CEマーキングに適合。欧州EMC指令2004/108/ECに適合。住宅(E1)および軽工業(E2)環境に関し、EN55103-1:1996およびEN55103-2:1996の整合規格に対応。

適合宣言書は以下より入手可能です:

ヨーロッパ認定代理店:

Shure Europe GmbH

ヨーロッパ、中東、アフリカ地区本部:

部門: EMEA承認

Wannenacker Str. 28

D-74078 Heilbronn, Germany

Phone: +49 7131 72 14 0

Fax: +49 7131 72 14 14

Eメール: EMEAsupport@shure.de

일반 설명

PG42-USB라지 다이어프램 사이드-어드레스 콘덴서 마이크는 정밀하게 조정된 주파수 응답 특성으로 레코딩 믹스의 초점인 리드 보컬과 솔로 악기 트랙의 따뜻함과 명료함이 잘 표현됩니다. 극히 낮은 노이즈 플로어는 합창 앙상블이나 앰비언스를 비롯하여 어떠한 환경에도 이상적입니다.

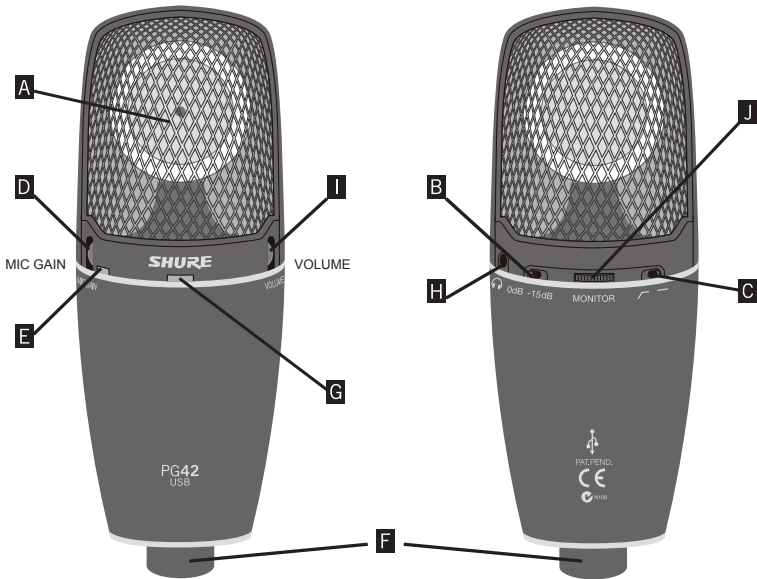

A	마이크 캡슐: 1.1인치 (27 mm) gold-sputtered Mylar® 다이어프램
B	패드 스위치: 음압이 아주 큰 음원으로부터의 클리핑을 방지하기 위해 사용.
C	저주파 롤-오프: 120 Hz 이하에서 옥타브당 12 dB.
D	MIC GAIN: 아날로그에서 디지털로 변환 전에 마이크 입력 레벨을 조정.
E	3색 피크 레벨 표시기: 녹색 = 정상레벨, 노랑 = 피크, 빨강 = 클리핑
F	USB 커넥터: 디지털 오디오 입력 및 출력
G	USB 전원 표시등: 전원을 공급하는 컴퓨터 USB 포트에 적절하게 연결이 되었을 때 녹색 점등.
H	헤드폰 잭: 제로-레이턴시 다이렉트 모니터링용.
I	VOLUME (볼륨): 헤드폰 볼륨 조정
J	MONITOR (모니터): 컴퓨터에서 미리 녹음된 플레이백과 마이크의 라이브 오디오를 혼합.

장착하기

제공된 쇼크 마운트를 이용하여 마이크 스탠드에 부착합니다.



USB 연결

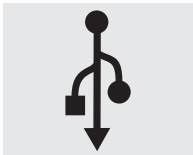

(공급된) 표준 케이블을 이용하여 전원이 공급되는 USB 포트에 연결합니다.

녹색 USB 불빛이 들어오며 플러그 앤 플레이 드라이버가 자동으로 설치됩니다.

이로써 원하는 오디오 소프트웨어로 녹음할 준비가 된 것입니다.

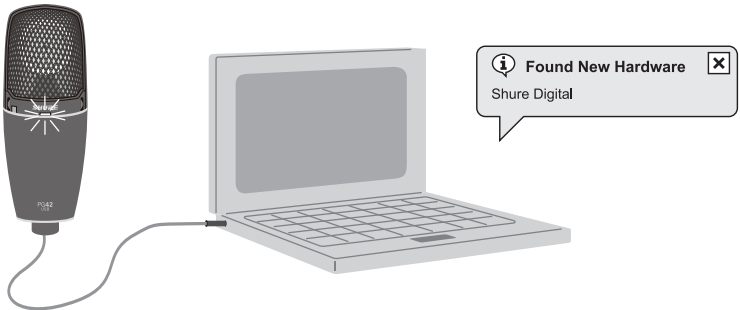

주: 꼭 전원공급이 되는 USB 포트를 사용하도록 하십시오.

USB 오디오 장치 드라이버

문제가 발생하면, 드라이버가 제대로 설치되었는지 확인하십시오.

윈도우 운영 체제

제어판에서, 사운드 및 오디오 장치를 엽니다.

오디오 탭에서, Sound Playback 및 Sound recording 항목의 드롭다운 메뉴에서 Shure Digital을 선택합니다.

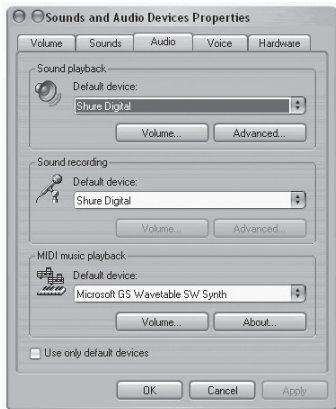

Macintosh OSX 운영 체제

System Preferences에서 Sound Preference 창을 엽니다. Input 및 Output 탭에서 Shure Digital을 선택합니다.

주: GarageBand 사용자: 마이크를 플러그에 꽂기 전에 GarageBand를 열면 자동으로 USB 장치가 선택됩니다.

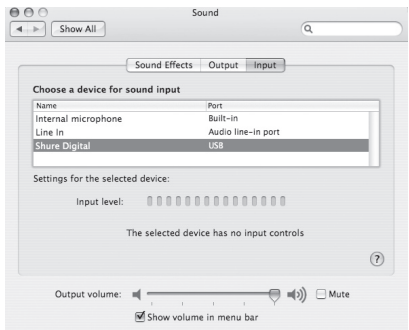
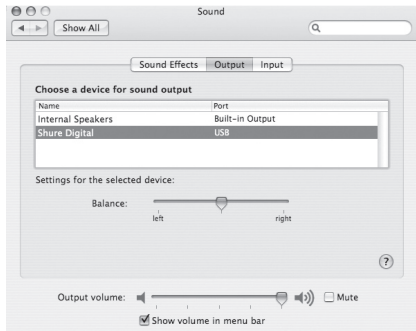

녹음 중의 모니터링



헤드폰 잭은 사용자가 컴퓨터의 헤드폰 출력부를 통하여 마이크 신호를 모니터 하려 하는 경우 발생하는 딜레이 없이, 녹음 중에 마이크 신호를 바로 모니터링 합니다.

경고: 헤드폰 플러그를 꽂기 전에 VOLUME 레벨을 줄이십시오.

사용자는 새 트랙을 녹음하면서 이전에 녹음된 트랙들도 모니터 할 수 있습니다. MONITOR 슬라이더를 조정하여 미리 녹음 되었던 것과 현재 오디오의 레벨 간 균형을 맞추십시오.

주: 현재 녹음하고 있는 트랙에 대한 소프트웨어의 모니터링을 꼭 꺼 주십시오.

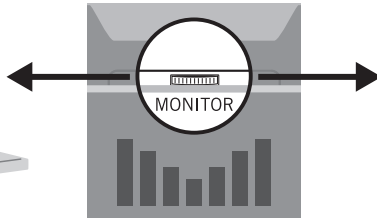

게인 조정



가장 좋은 오디오 품질을 위해, MIC GAIN을 가능한 한 높게 설정하십시오. 피크 레벨 표시등은 녹음 중에는 녹색으로 점등으로 되고, 최고 음량에서는 노란색으로 깜박이게 됩니다.



연주 중 어느 때든 피크 레벨 표시등에 빨간색이 점등되면 MIC GAIN을 낮추십시오.

패드 스위치

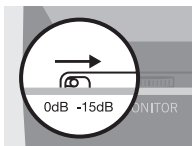

패드 스위치는 근접 마이킹된 금관악기나 드럼과 같이 음압이 아주 큰 음원으로 부터 발생할 수 있는 왜곡을 방지해줍니다.

저주파수 롤오프

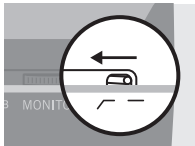

저주파수 롤오프는 음성이나 중고역 주파수를 주로 재생하는 악기들을 위해 사용될 수 있습니다. 충간 소음이나 냉난방기로부터 나는 저주파수의 실내 소음을 줄여줍니다. 또한 근접 효과에 대한 보정 또는 악기 소리를 흐트리는 저주파수를 줄이기 위해서도 사용됩니다.

문제 해결

문제점	해결책
USB 전원 표시등에 불이 안 들어옴	포트가 USB 1.1 또는 2.0 전원인지 확인합니다.
헤드폰에서 소리가 나지 않음	VOLUME을 높이거나 마이크의 MIC GAIN 슬라이더를 올립니다.
사운드가 왜곡됨	MIC GAIN을 낮춥니다 패드 스위치를 설정합니다.
소스 사운드가 지연됨	컴퓨터 소프트웨어의 소프트웨어 모니터링을 끕니다.
헤드폰의 소리가 충분하지 않습니다	Windows: [제어판]에서, [음성 및 오디오 장치]를 선택하고, [오디오] 탭으로 들어가, [소리 재생] 부분의 [볼륨] 버튼을 클릭하여 볼륨을 높이십시오. Mac: [시스템 설정]에서, [사운드]를 선택하고 [출력] 탭으로 들어가 [출력] 볼륨을 높이십시오.

일반 사용 규칙

- 마이크 방향은 원하는 음원 (말하는 사람, 노래하는 사람, 또는 악기) 쪽으로 향하게 하고 원하지 않는 음원에서 떨어지게 합니다.
- 마이크를 원하는 음원 쪽으로 가능한 한 가깝게 놓습니다.
- 풍성한 베이스 응답을 위해 마이크에 가깝게 놓습니다.
- 오직 하나의 마이크만 사용하여 싱글 음원을 찍업 합니다.
- 가능한 한 가장 적은 수의 마이크를 사용합니다.
- 마이크들 사이의 거리는 각 마이크에서부터 음원까지 거리의 세 배 이상으로 유지하십시오.
- 마이크를 가능한 한 반사면으로부터 멀리 떨어뜨려 놓으십시오.
- 마이크를 야외에서 사용할 때는 윈드스크린을 추가하십시오.
- 노이즈와 진동의 찍업을 최소화하기 위해 과도한 취급을 하지 마십시오.
- 마이크 그릴의 어떤 부분도 손으로 덮지 마십시오, 마이크 성능에 역효과를 가져올 수 있습니다.

마이크 테크닉

용도	마이크 배치 제안	톤 퀄리티
보컬	입술이 마이크 정면에서 15 cm (6 in.) 거리 또는 윈드스크린에 닿도록 위치.	저음이 강조된 강력한 사운드, 다 른 음원으로부터 최대 차폐.
	입에서부터 15 ~ 60 cm (6 in. ~ 2 ft.) 거리, 코 높이 바로 위.	자연음, 저음 감소.
	입에서부터 20 ~ 60 cm (8 in. ~ 2 ft.) 거리, 한 쪽으로 약간 떨어뜨림.	자연음, 저음 감소 및 최소 "s" 사운드.
	90 cm ~ 1.8 m (3 ~ 6 ft.) 거리.	보다 얇고, 거리감 있는 사운드; 주 변 잡음을 인지할 수 있는 레벨.
기타 및 베이스 앰프	스피커에서 2.5 cm (1 in.), 스피커 콘의 중심 축 정면.	날카로운 어택; 저음 강조.
	스피커에서 2.5 cm (1 in.), 스피커 콘의 가 장자리.	날카로운 어택; 고음이 강조된 사운드.
	스피커에서 15 ~ 30 cm (6 ~ 12 in.) 거리 및 스피커 콘 중심축 정면.	일반적인 어택; 주파수 분포가 고 른 사운드.
	스피커 뒤쪽에서 60 ~ 90 cm (2 ~ 3 ft.) 거리, 스피커 콘 중심축 정면.	부드러운 어택; 저음 감소.

근접 효과

PG42-USB과 같은 단일지향성 마이크는 음원으로부터 약 6 mm (1/4 inch)의 거리에 있을 때 100Hz 미만의 저음 주파수를 6 ~ 10 dB까지 점진적으로 올려줍니다. 근접 효과라고 알려진 이 현상은 더 부드럽고 보다 강력한 사운드를 만들기 위해 사용될 수 있습니다.

사양

주파수 응답	20 에서 20,000 Hz
극성 패턴	단일지향성
Max SPL (20 Hz ~ 20 kHz, <1% THD)	PAD OFF: 120 dB SPL PAD ON: 135 dB SPL Max SPL은 최소 아날로그 게인 세팅에서 풀-스케일 디지털 출력에 대응합니다
스위치	감쇠기: 15 dB
전력 사양	전원이 공급되는 USB, 500 mA
디지털 노이즈 플로어 (20 Hz ~ 20 kHz, A-weighted)	최소 MIC GAIN 세팅: -81 dB 최대 MIC GAIN 세팅: -78 dB
샘플링 레이트	까지 48 kHz
비트 깊이	16 비트
피크 신호 표시기 (3색)	꺼짐: -30 dB FS 녹색: -30 에서 -12 dB FS 노랑: -12 에서 0 dB FS 빨강: >0 (디지털 컨버터 클립)
조정가능한 게인 범위	31 dB
헤드폰 아웃풋	3.5 mm (1/8 인치)

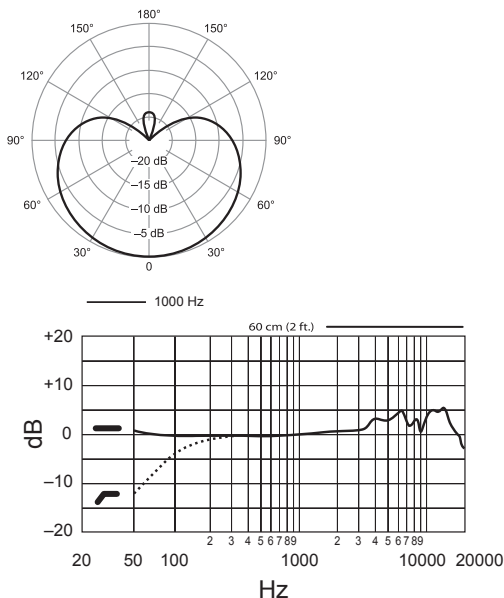

주: 사양은 변경될 수 있습니다.

기본 제공 액세서리



알루미늄 휴대용 케이스



3 m (9.8 ft) USB 케이블

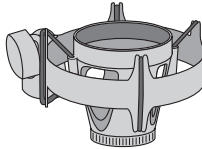

ShureLock™ 고무 차폐형 쇼크 마운트
A27SM

액세서리 선택 사양



윈드스크린
A32WS



Popper Stopper™
PS-6

시스템 요구조건

USB

전원공급이 되는 USB 1.1 또는 2.0

RAM

64MB RAM (최소)

운영 체제

Microsoft Windows 2000 Professional 일본어/영어 버전

Microsoft Windows XP Home/Professional 일본어/영어 버전 (서비스 팩 1.0 이상, 또는 Microsoft의 USB 오디오 드라이버 업데이트 사용)

Microsoft Windows Vista™ Business 일본어/영어 버전

Apple Computer Mac OS X 10.0 이상 영어 버전

Apple Computer Mac OS X 10.1 이상 일본어 버전 (Mac OS X 10.0 일본어 버전은 플러그 앤 플레이 기능이 제대로 작동하지 않습니다)

주: 자세한 하드웨어 요구조건에 대해서는 www.shure.com을 방문해 주십시오.

인증

FCC Part 15의 검증 조항 하에 Class B 디지털 기기로서 승인됨.

Shure Incorporated 에 의하여 명시적으로 승인되지 않은 장비에 대한 변경 또는 수정이 있을 경우 본사는 장비를 작동할 수 있는 사용자의 권한을 무효화할 수 있습니다.

주: 본 장비는 FCC 규정 Part 15에 따른 Class B 디지털 장치에 대한 제한사항 준수 시험을 거쳤으며 해당 제한사항을 준수하는 것으로 인정되었습니다. 이러한 제한은 주택에서 설치할 때 유해한 간섭으로부터 적절한 보호를 제공하기 위해 고안되었습니다. 본 장비는 무선 채널 에너지를 발생시키고, 사용하며, 방출할 수 있으며, 해당 지침에 따라 설치 및 사용되지 않을 경우, 무선 통신에 유해한 간섭을 일으킬 수 있습니다. 하지만, 그 간섭이 어떤 특별한 설치에서 발생하지 않을 것이라는 보장은 없습니다. 본 장비를 끄고 켤 때에 라디오나 TV 수신에 유해한 간섭을 발생시키는 것으로 파악되면, 사용자는 다음 조치 중 하나 이상을 수행하여 그 간섭을 교정하시기 바랍니다:

- 수신 안테나의 방향을 바꾸거나 위치를 바꿉니다.
- 장비와 수신기 사이의 거리를 더 멀리합니다.
- 장비를 수신기가 연결되어 있는 것과 다른 회로의 콘센트에 연결합니다.
- 가까운 판매점이나 라디오/TV 기술자에게 문의하십시오.

본 class B 디지털 기기는 캐나다의 ICES-003을 준수합니다. Cet appareil numérique de la classe B est conforme à la norme NMB-003 du Canada.

호주 EMC 요건을 준수하며 C-Tick 마크 사용 자격이 있습니다.

CE 마크 획득. 유럽 EMC Directive 2004/108/EC를 준수합니다. 주거용 (E1)과 경공업용 (E2) 환경을 위한 통일 규격 EN55102-1:1996과 EN55103-2:1996에 부합합니다.

적합성 선언서를 구할 수 있는 곳:

공인 유럽 대리점:
Shure Europe GmbH
Headquarters Europe, Middle East & Africa
Department EMEA Approval
Wannenacker Str. 28
D-74078 Heilbronn, Germany
Phone: +49 7131 72 14 0
Fax: +49 7131 72 14 14
E-Mail: EMEAsupport@shure.de

产品概述

此PG42-USB大振膜专业录音电话筒具有精确响应的特点，能还原温暖而清晰的主唱和乐器独奏，而这两项是录制混音的重点。极低本底噪声适合任何应用，包括合唱或环境音效。

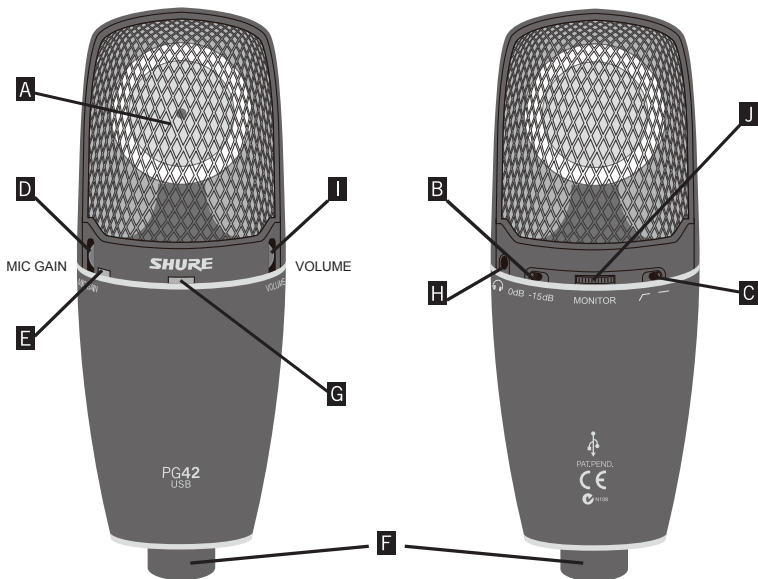

A	话筒头: 1.1 英寸 (27 毫米) 镀金 Mylar® 振膜。
B	衰减开关: 用来防止拾取极高声源时出现削波。
C	低频滚降: 120 Hz 以下每倍频程衰减 12 dB。
D	MIC GAIN (话筒增益): 进行模数转换之前, 调节话筒输入电平。
E	三色峰值电平指示灯: 绿色 = 信号、黄色 = 峰值、红色 = 削波。
F	USB 接头: 数字音频输入和输出。
G	USB 电源指示灯: 当连接到已接通电源的电脑 USB 端口时亮起绿灯。
H	耳机插头: 用于零延迟直接监听。
I	VOLUME (音量): 调节耳机音量。
J	MONITOR (监听控制): 调整来自话筒的现场音频与电脑里预先录好的回放音频的监听混合比例。

安装

用提供的减震安装件连接到话筒架。

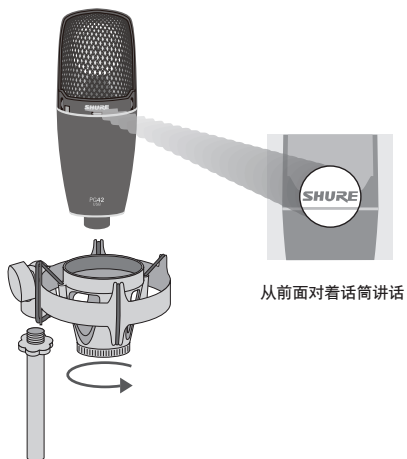

USB 连接

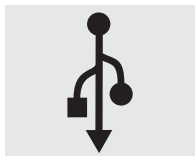

用标准线缆（随设备提供）连接到已接通电源的 USB 端口。

绿色的USB 灯应该亮起，即插即用式驱动开始自动安装。

安装完成后即可用你熟悉的音频软件进行录音。

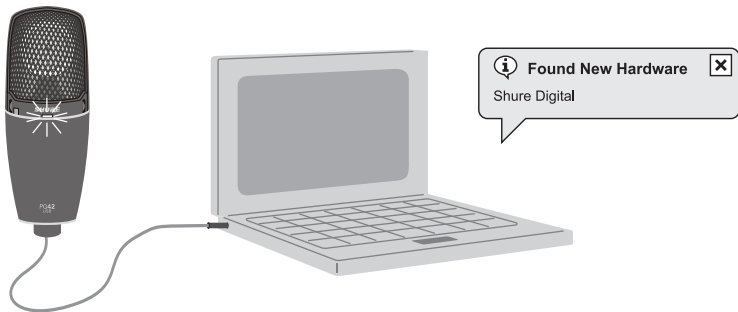

注意： 请确定所连接的USB接口已接通电源。

USB 音频设备驱动

如果遇到故障，应检查并确定正确安装了驱动。

Windows 操作系统

从控制面板，开启声音和音频设备。

在“音频”标签中，找出播放和录音下拉式菜单中的 Shure Digital。

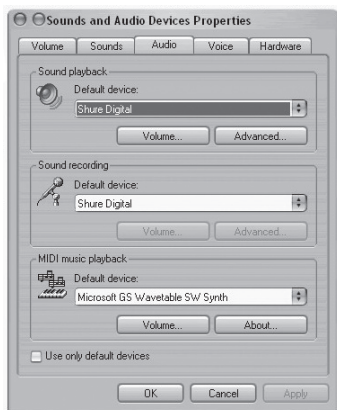

Macintosh OSX 操作系统

从系统设置打开声音设置窗口。从输入和输出两个标签选择 Shure Digital。

注意： GarageBand 用户：接通话筒前，先开启 GarageBand 以自动选择 USB 设备。

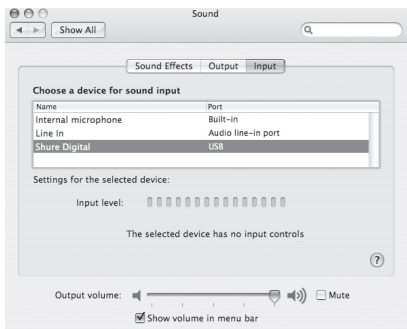
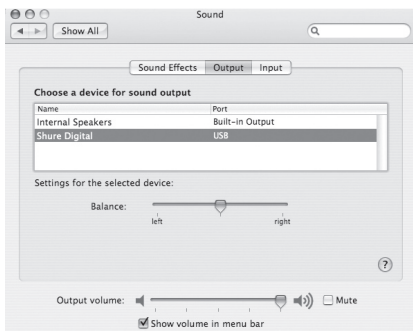

实时监听



通过耳机插孔，您可以在录音时直接监听话筒信号，不会出现任何类似通过电脑耳机输出来监听而产生的信号延迟。

警告：先调低音量控制器，然后再插入耳机

您还可以在录新的音轨时监听之前录下的音轨。调整监听控制滑块来平衡预录音频和实时音频的电平。

注意：录音时，必须关上您的软件中用来监听所录音轨的监听功能。



增益调节



要获得最高录音质量，应尽量将话筒增益设置到最高。

录音时，峰值电平指示灯应保持稳定的绿光，并在最高音量时闪烁黄光。



如果峰值电平指示灯在录音的任何时候发出红光，则应降低话筒增益。

衰减开关：

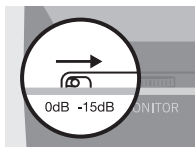

衰减开关帮助防止极高声源的失真，例如近场拾取号声或鼓声。

低频滚降

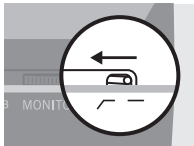

低频滚降可用来处理人声或中音至高音范围的乐器。

它可减少暖气或空调系统发出的低频室内噪声和地板震动引起的噪声。

此外，还可用来补偿近讲效应，或减少使乐器声变得低沉或浑浊的低频。

故障排除

故障	解决方法
USB 电源指示灯没有亮起	检查 USB 1.1 或 2.0 端口是否已接通电源。
耳机中没有声音	调高音量或转接器上话筒增益的控制滑块。
声音失真	调低话筒增益，或设置衰减开关。
声音延迟	关闭计算机内的软件监听功能。
耳机音量不够大	Windows: 从“控制面板”中选择“声音和音频设备”，然后选择“音频”标签，并单击“声音播放”下的“音量”，并调高“音量控制”的声音。 Mac: 从“System Preferences (系统设置)”中选择 Sound (声音)，并选择“Output (输出)”选项卡，提高“输出”音量。

一般使用规则

- 将话筒对准所录制的声源（例如谈话者、唱歌者或乐器），远离其他声源。
- 尽可能靠近所录制声源摆放。
- 如果想获得更多的低频响应，可将话筒进一步靠近音源。
- 只使用一个话筒来拾取单个声源。
- 尽可能减少使用话筒的数量。
- 保持话筒之间的距离，使其至少三倍于每个话筒与其声源之间的距离。
- 将话筒放置在尽可能远离反射表面的地方。
- 在户外使用话筒时，加一个防风罩。
- 避免过多触摸，以便将机械噪声的拾取和震动降低到最低水平。
- 切勿用手遮盖住话筒滤网的任何部位，因为这会影响话筒的性能。

话筒技术

应用	建议话筒放置的位置	音色
人声	嘴与防风罩的距离少于 15 厘米 (6 英寸), 或轻触防尘罩, 在话筒轴线上。	饱满、加重低音、最大程度隔离其它声源。
	与嘴的距离为 15 至 60 厘米 (6 英寸至 2 英尺), 刚好在鼻子平面上面。	自然, 减弱低音。
	与嘴的距离为 20 至 60 厘米 (8 英寸至 2 英尺), 稍微偏向一侧。	自然, 减弱低音和 "s" 声。
	距离 90 厘米至 1.8 米 (3 至 6 英尺)。	薄的远距离声音; 可听见不同程度的环境声。
电吉他/电贝司音箱	与扬声器的距离为 2.5 厘米 (1 英寸), 在话筒轴线上扬声器锥盆范围内。	音头锐利; 低频突出。
	与扬声器的距离为 2.5 厘米 (1 英寸), 在扬声器锥盆边缘。	音头锐利; 中高频突出。
	离扬声器 15 至 30 厘米 (6 至 12 英寸), 在话筒轴线上扬声器锥盆范围内。	音头平和; 完整的平衡声。
	与扬声器的距离为 60 至 90 厘米 (2 至 3 英尺), 在话筒轴线上扬声器锥盆范围内。	音头柔软; 低频减弱。

近讲效应

当话筒与声源之间的距离在6毫米 (1/4英寸) 左右时, 像PG42-USB这样的指向性的话筒会将100Hz以下的低频提升6 - 10dB, 这个现象被称之为“近讲效应”, 在录音时, 常会被用来创造一种更加温暖, 更加厚重的音色效果。

规格

频率响应	20 至 20,000 Hz
极性图	心型话筒头
最大 SPL (20 Hz 至 20 kHz, <1% THD)	衰减关闭: 120 dB SPL 衰减开启: 135 dB SPL 最大SPL对应于最小模拟增益设置时的满刻度数字输出
开关	衰减器: 15 dB
电源要求	USB 供电, 500 毫安
数字背景噪声 (20 Hz 至 20 kHz, A 加权)	话筒增益设置为最小时: -81 dB 话筒增益设置为最大时: -78 dB
采样率	最高 48 kHz
位深	16 位
峰值信号指示灯 (三色)	关闭: -30 dB FS 绿色: -30 至 -12 dB FS 黄色: -12 至 0 dB FS 红色: >0 (数字转换器已削波)
可调增益范围	31 dB
耳机输出	3.5 mm (1/8 英寸)

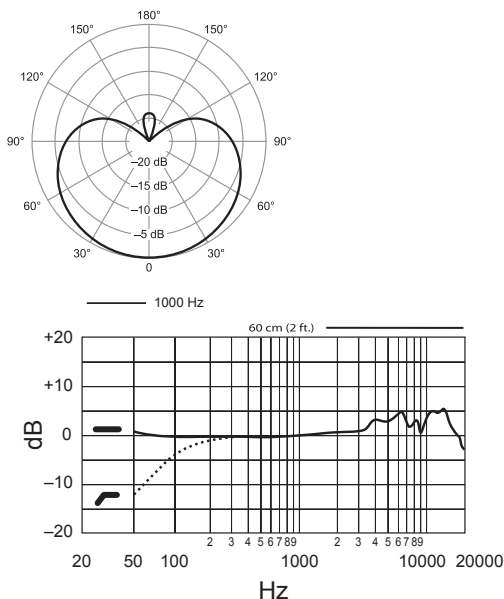

注意：技术规格可能有所变化。

提供的附件



铝质便携盒



3 米 (9.8 英尺) USB 线缆

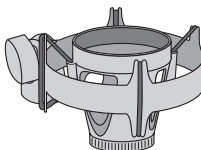

ShureLock™ 橡胶绝缘减震安装件
A27SM

可选配附件



防风罩
A32WS



Popper Stopper™ 防噪滤网
PS-6

系统要求

USB

USB 1.1 或 2.0, 已接通电源

内存

64MB 内存 (最小)

操作系统

Microsoft Windows 2000 专业中文版

Microsoft Windows XP 家庭/专业中文版 (Service Pack 1.0 或以上版本, 或使用 Microsoft 的 USB 音频驱动更新)

Microsoft Windows Vista™ 企业中文版

Apple Computer Mac OS X 10.0 或以上中文版

Apple Computer Mac OS X 10.1 或以上中文版 (对于 Mac OS X 10.0 中文版, 不适用即插即用功能)

注意: 要了解详细的硬件要求, 请访问 www.shure.com

认证

经检验符合联邦通信委员会第 15 章要求, 属于 B 类数字设备。

未经 Shure Incorporated 明确许可的修改或改进会使您的操作授权失效。

注意: 本设备已经过测试, 符合 FCC 法规第 15 章有关 B 类数字设备的限制。这些限制专门用于在住宅内安装此设备, 能够提供对有害干扰的保护。本设备产生、使用并可能发射无线电频率能量, 如果没有按照要求安装和使用, 可能会对无线电通讯产生有害干扰。但是, 并不保证本设备在特定的安装情况下不产生干扰。如果本设备确实对收音机或电视机的接收产生有害干扰, 可以通过关闭本设备然后再打开的方法来确定干扰, 建议用户通过以下一种或多种方法自行排除此干扰。

- 调整接收天线的方向或位置。
- 增大设备和接收机之间的距离。
- 将设备连接到与接收机不同的电路插座。
- 可以向经销商或有经验的无线电/电视工程师咨询以寻求帮助。

本 B 类数字设备符合加拿大 ICES-003 标准。Cet appareil numérique de la classe B est conforme à la norme NMB-003 du Canada.

符合澳大利亚 EMC 要求, 并允许使用 C-Tick 标志。

允许使用 CE 标志。符合欧盟 EMC 法规 2004/108/EC。符合 Harmonized 标准 EN55103-1 : 1996 和 EN55103-2 : 1996 适用于民用 (E1) 和轻工业 (E2) 环境。

可从以下地址获得“符合性声明”：

欧洲授权代表：

Shure Europe GmbH

Headquarters Europe, Middle East & Africa

Department: EMEA Approval

Wannenacker Str. 28

D-74078 Heilbronn, Germany

电话：+49 7131 72 14 0

传真：+49 7131 72 14 14

电子邮件：EMEAsupport@shure.de

LIMITED WARRANTY

Shure Incorporated ("Shure") hereby warrants to the original consumer purchaser only that this product will be free in normal use of any defects in materials and workmanship for a period of two (2) years from the consumer's original date of purchase directly from Shure or from a Shure-authorized reseller. At its sole option, Shure will repair or replace the defective product and promptly return it to you. In order for this warranty to be valid, the consumer must, at the time the product is returned, provide proof of purchase in the form of the original purchase receipt directly from Shure or from a Shure-authorized reseller. If Shure elects to replace the defective product, then Shure reserves the right to replace the defective product with another product of the same model or a model of at least comparable quality and features in Shure's sole determination.

If you believe this product is defective within the warranty period, carefully repack the unit, insure it and return it with proof of purchase, postage prepaid, to Shure Incorporated, Attention: Service Department, at the address below.

Outside of the United States, return the product to your dealer or Authorized Service Center. Addresses are listed on www.shure.com or can be obtained by contacting Shure at the address listed below.

This warranty is not transferable. This warranty does not apply in cases of abuse or misuse of the product, use contrary to Shure's instruction, ordinary wear and tear, an act of God, negligent use, purchase from a party other than Shure or a Shure-authorized reseller, unauthorized repair, or modification of the product. ALL IMPLIED WARRANTIES OF MERCHANTABILITY OR FITNESS FOR A PARTICULAR PURPOSE ARE HEREBY DISCLAIMED TO THE EXTENT PERMITTED UNDER APPLICABLE LAWS AND, TO THE EXTENT NOT PERMITTED, ARE HEREBY LIMITED TO THE DURATION AND TERMS OF THIS WARRANTY. SHURE ALSO HEREBY DISCLAIMS ALL LIABILITY FOR INCIDENTAL, SPECIAL, OR CONSEQUENTIAL DAMAGES.

Some states do not allow limitations on how long an implied warranty lasts, or the exclusion or limitation of incidental or consequential damages, so the above limitation may not apply to you. This warranty gives you specific legal rights, and you may have other rights which vary from state to state.

This warranty does not restrict the rights of the consumer mandated under applicable laws.

THIS WARRANTY SUPERSEDES ALL OTHER WARRANTIES THAT ARE ASSOCIATED OR INCLUDED WITH THIS PRODUCT.

GARANTIE LIMITÉE

Shure Incorporated (« Shure ») garantit par la présente seulement au consommateur acquéreur d'origine que, pour un usage normal, ce produit est exempt de défauts de matériaux et de fabrication pour une période de deux (2) ans à compter de la date d'achat par le consommateur directement de Shure ou d'un revendeur Shure agréé. À son choix exclusif, Shure réparera ou remplacera les produits défectueux et les retournera promptement à leur propriétaire. Pour que cette garantie soit valide, le consommateur doit fournir, au moment où le produit est retourné, la preuve d'achat sous la forme de la facture d'origine reçue directement de Shure ou d'un revendeur Shure agréé. Si Shure choisit de remplacer le produit défectueux, Shure se réserve le droit de remplacer le produit défectueux par un autre produit du même modèle ou par un modèle de qualité et fonctions au moins comparables à la seule discrétion de Shure.

Si le produit est considéré comme défectueux au cours de la période de garantie, le remballer soigneusement, l'assurer et le retourner accompagné de la preuve d'achat, en port payé, à Shure Incorporated, Attention: Service Department, à l'adresse ci-dessous.

À l'extérieur des États-Unis, renvoyer le produit au distributeur ou au Centre de réparations agréé. Les adresses sont listées sur www.Shure.com ou peuvent être obtenues en contactant Shure à l'adresse indiquée ci-dessous.

Cette garantie n'est pas transférable. Cette garantie n'est pas applicable en cas d'utilisation abusive ou incorrecte du produit, d'utilisation contraire aux instructions de Shure, d'usure normale, de catastrophe naturelle, d'utilisation négligente, d'achat auprès d'une partie autre que Shure ou un revendeur Shure agréé, de réparation non autorisée ou de modification du produit. TOUTES LES GARANTIES IMPLICITES DE QUALITÉ MARCHANDE OU D'APTITUDE À UN USAGE PARTICULIER SONT REFUSÉES PAR LA PRÉSENTE DANS LA MESURE PERMISE PAR LA LOI ET, DANS LA MESURE OÙ CE N'EST PAS PERMIS, SONT PAR LA PRÉSENTE LIMITÉES À LA DURÉE ET AUX TERMES DE CETTE GARANTIE. EN OUTRE, SHURE N'ACCEPTE AUCUNE RESPONSABILITÉ CONCERNANT DES DOMMAGES FORTUITS, SPÉCIAUX OU CONSÉQUENTS.

Certains états n'acceptent pas les limitations sur la durée des garanties implicites ni l'exclusion ou la limitation des dommages fortuits ou conséquents et par suite, il est possible que la limitation ci-dessus ne soit pas applicable. La présente garantie donne des droits légaux spécifiques et l'utilisateur peut également avoir d'autres droits qui varient d'une province à l'autre.

Cette garantie ne limite pas les droits du consommateur autorisés par les lois applicables.

CETTE GARANTIE REMPLACE TOUTES LES AUTRES GARANTIES INCLUSES AVEC CE PRODUIT OU QUI LUI SONT ASSOCIÉES.

BEGRENZTE GEWÄHRLEISTUNG

Shure Incorporated („Shure“) garantiert hiermit nur dem Einzelhandels-Erstkäufer, dass dieses Produkt für einen Zeitraum von zwei (2) Jahren ab dem ursprünglichen Datum des vom Verbraucher vollzogenen Kaufs direkt von Shure oder von einem Shure-Vertragshändler bei normalem Gebrauch keine Material- und Herstellungsfehler aufweist. Nach unserem eigenen Ermessen wird Shure ein schadhaftes Produkt reparieren oder umtauschen und Ihnen umgehend zurücksenden. Die Gültigkeit der Gewährleistung setzt voraus, dass der Verbraucher zum Zeitpunkt der Produktrücksendung einen Kaufnachweis in Form des Originalkaufbelegs direkt von Shure oder von einem Shure-Vertragshändler vorlegt. Falls sich Shure dazu entschließt, das defekte Produkt zu ersetzen, behält sich Shure nach eigenem Ermessen das Recht vor, das defekte Produkt durch ein anderes Produkt desselben Modells oder durch ein Modell, das mindestens vergleichbare Qualität und technische Eigenschaften aufweist, zu ersetzen.

Falls sich das Produkt innerhalb der Gewährleistungsfrist als schadhaft erweist, das Gerät wieder sorgfältig verpacken, versichern und portofrei mit Kaufbeleg an Shure Incorporated, Attention: Service Department (siehe nachfolgende Adresse) zurücksenden.

Für Kundendienst in Deutschland das Produkt einsenden an:

Shure Europe GmbH
Service
Wannenackerstr. 28
74078 Heilbronn

Für Kundendienst in anderen deutschsprachigen Regionen das Produkt bitte an Ihre jeweils zuständige Vertriebszentrale einsenden. Die Adressen sind im Internet unter www.Shure.com aufgeführt, oder können bezogen werden, indem Shure an der unten aufgeführten Adresse kontaktiert wird.

Diese Garantie ist nicht übertragbar. Diese Garantie gilt nicht bei unsachgemäßer Verwendung oder Zweckentfremdung des Produkts, bei Einsatz entgegen den Anweisungen von Shure, bei normalem Verschleiß, bei Schäden durch höhere Gewalt, bei nachlässiger Verwendung, bei Kauf von Dritten außer Shure oder einem Shure-Vertragshändler, bei nicht genehmigter Reparatur oder bei Modifizierung des Produkts. **ALLE STILLSCHWEIGENDEN GARANTIEEN DER HANDELSÜBLICHEN QUALITÄT ODER EIGNUNG FÜR EINEN BESTIMMTEN ZWECK WERDEN HIERMIT IN DEM MASSE AUSGESCHLOSSEN, IN DEM DIE GELTENDEN GESETZE DIES ZULASSEN, UND SO WEIT SIE ES NICHT ZULASSEN, WERDEN DIESE GARANTIEEN DURCH DIE DAUER UND BEDINGUNGEN DIESER GEWÄHRLEISTUNG EINGESCHRÄNKT. SHURE SCHLIESST HIERMIT AUCH JEGLICHE HAFTUNG FÜR ZUFÄLLIGE, BESONDERE ODER FOLGESCHÄDEN AUS.**

Einige Staaten gestatten die Einschränkung des Zeitraums für stillschweigende Garantien nicht; die Einschränkung bzw. der Ausschluss der zufälligen oder Folgeschäden trifft daher auf Sie u.U. nicht zu. Diese Garantie gibt Ihnen bestimmte Rechtsmittel; je nach Gesetzeslage können Sie auch noch andere Rechte haben.

Diese Garantie schränkt die unter den anwendbaren Gesetzen geltenden Rechte des Verbrauchers nicht ein. **DIESE GARANTIE ERSETZT ALLE ANDEREN GARANTIEEN, DIE SICH AUF DIESES PRODUKT BEZIEHEN ODER IN DER PACKUNG ENHALTEN SIND.**

GARANTIA LIMITADA

Shure Incorporated ("Shure") garantiza por este medio al comprador original del producto solamente que este producto, utilizado normalmente, estará libre de defectos de materiales y de fabricación por un período de (2) años contados a partir de la fecha de compra original directamente de Shure o de un revendedor autorizado por Shure. Shure reparará o reemplazará exclusivamente a discreción propia el producto defectuoso y lo devolverá al cliente. Para que esta garantía tenga validez, el consumidor deberá, al momento de devolver el producto, presentar un comprobante de compra en forma del recibo de compra original directamente de Shure o de un revendedor autorizado por Shure. Si Shure elige reemplazar el producto defectuoso, Shure se reserva el derecho de reemplazar el producto defectuoso por otro del mismo modelo o por un modelo de calidad y características comparables, a discreción exclusiva de Shure.

Si usted cree que el producto está defectuoso dentro del período de la garantía, embale cuidadosamente la unidad junto con su comprobante de compra y envíela porte pagado a Shure Incorporated, Atención: Service Department, a la dirección que se da abajo.

Fuera de los EE.UU., devuelva el producto al distribuidor más cercano o al centro de servicio autorizado de productos Shure. Las direcciones se indican en www.Shure.com o pueden obtenerse comunicándose con Shure en la dirección dada abajo.

Esta garantía no es transferible. La garantía no tiene vigencia en caso de abuso o mal uso del producto, uso contrario a las instrucciones dadas por Shure, desgaste ordinario, actos de fuerza mayor, uso negligente, compra de una entidad diferente de Shure o de un revendedor autorizado por Shure, reparaciones no autorizadas o modificación del producto. POR ESTE MEDIO SE DESCARGA LA RESPONSABILIDAD DE TODAS LAS GARANTIAS IMPLICITAS DE UTILIDAD COMERCIAL O IDONEIDAD PARA UN FIN PARTICULAR HASTA DONDE LO PERMITAN LAS LEYES CORRESPONDIENTES, Y EN EL CASO DE NO PERMITIRSE EL DESCARGO DE RESPONSABILIDADES, TALES GARANTIAS QUEDAN LIMITADAS POR ESTE MEDIO A LA DURACION Y TERMINOS DE ESTA GARANTIA. SHURE TAMBIEN DESCARGA TODA RESPONSABILIDAD POR DAÑOS INCIDENTALES, ESPECIALES O CONSECUENTES.

Algunos estados no permiten la fijación de limitaciones a la duración de una garantía implícita ni la exclusión o limitación de daños incidentes o consecuentes, por lo cual la limitación anterior puede no corresponder en su caso. Esta garantía le otorga derechos legales específicos; se puede contar con otros derechos adicionales que varían entre un estado y otro.

Esta garantía no restringe los derechos del consumidor que se estipulen bajo leyes aplicables.

ESTA GARANTIA SUSTITUYE A TODAS LAS GARANTIAS RELACIONADAS O INCLUIDAS CON ESTE PRODUCTO.

GARANZIA LIMITATA

La Shure Incorporated ("Shure") garantisce al solo acquirente originale del prodotto che, in condizioni di uso regolare, esso sarà esente da difetti di materiale e manodopera per un periodo di due (2) anni a decorrere dalla data dell'acquisto originale avvenuto direttamente presso Shure o presso un rivenditore autorizzato. A propria ed esclusiva discrezione, Shure riparerà o sostituirà il prodotto difettoso e ve lo restituirà in tempi brevi. Ai fini della validità della presente garanzia, al momento della restituzione del prodotto, l'acquirente è tenuto a presentare lo scontrino originale comprovante l'acquisto emesso da Shure o da un rivenditore autorizzato. In caso di sostituzione del prodotto difettoso, Shure si riserva il diritto di effettuare la sostituzione con un altro prodotto dello stesso modello o avente caratteristiche e qualità almeno comparabili al prodotto acquistato a insindacabile giudizio di Shure stessa.

Se ritenete che questo prodotto sia difettoso, durante il periodo di garanzia, imballatelo accuratamente e spedite lo assicurato e franco destinatario, unitamente allo scontrino, all'indirizzo indicato in fondo alla pagina.

Fuori degli USA, consegnate il prodotto al rivenditore o ad un centro di assistenza autorizzato. Gli indirizzi dei rivenditori sono consultabili sul sito Internet www.Shure.com oppure possono essere richiesti direttamente a Shure contattandola all'indirizzo indicato.

La presente garanzia non è trasferibile. Inoltre, non si applica in caso di abuso o uso improprio del prodotto, uso contrario alle istruzioni Shure, usura ordinaria, danni di forza maggiore, negligenza, acquisto da terzi diversi da Shure o rivenditori autorizzati Shure, riparazioni non autorizzate o modifiche al prodotto. **QUALSIASI GARANZIA DI COMMERCIALIZZABILITÀ O IDONEITÀ AD UNO SCOPO SPECIFICO VIENE DECLINATA DA SHURE NELLA MISURA CONSENTITA DALLA LEGISLAZIONE VIGENTE E, LADDOVE TALE LEGISLAZIONE NON CONSENTA DECLINAZIONE ALCUNA, VIENE LIMITATA ALLA DURATA ED ALLE CONDIZIONI DELLA PRESENTE GARANZIA. SHURE SI RITIENE, INOLTRE, ESENTE DA RESPONSABILITÀ DI DANNI CASUALI, SPECIALI O INDIRECTI.**

Poiché la legge potrebbe non permettere limitazioni sul periodo di validità di una garanzia implicita, o l'esclusione o la limitazione di danni casuali o indiretti, la suddetta limitazione potrebbe non riguardarvi. Questa garanzia fornisce specifici diritti legali, che possono variare a seconda dei vari Stati/Paesi.

Questa garanzia non limita i diritti dell'acquirente istituiti dalla legislazione vigente.

QUESTA GARANZIA ANNULLA QUALSIASI ALTRA GARANZIA RELATIVA O ACCLUSA A QUESTO PRODOTTO.

Limitazione

Shure Incorporated ("Shure")は、最初に購入した消費者に対し、本製品が通常の使用において材質・製造ともに欠陥がないことを、ShureまたはShure認定再販業者から消費者が直接購入した最初の購入日から2年間にわたり保証いたします。Shureでは、自らの判断により、欠陥製品を修理または交換して速やかに返送いたします。本保証を有効にするには、製品返品時にShureまたはShure認可再販業者が直接発行した購入領収書の実物を、購入証明書として提出する必要があります。Shureが欠陥製品を交換する場合は、Shureの独自の判断により、欠陥製品を、同モデルの製品または少なくとも品質と機能が適合するモデルの製品と交換いたします。

保証期間中、本製品に欠陥があると思われる場合は、製品を注意して梱包し、購入証明書を同封し、保険をかけて郵便料金前払いにて以下の住所のShure Incorporatedの Service Department宛にご返送ください。

米国外にお住まいの場合は、販売店または認可サービスセンターまで製品をお持ちください。住所のリストはwww.Shure.comでご覧になるか、以下の住所のShureまでお問い合わせください。

本保証は譲渡できません。本保証は、本製品の濫用や誤用、Shureの使用説明書に反する使用、自然の消耗や摩耗、天災、過失による使用、ShureまたはShure認定再販業者以外からの購入、非認可の修理、製品の改造の場合には適用されません。商品性または特定目的の適合性などの黙示保証は、該当する法律が許す範囲ですべて放棄され、法律が許さない範囲では本保証の期間および条件に限定されます。Shureはまた、付随的損害または特別損害、間接的損害については一切の責任を負いません。

黙示保証期間の制限または付随的損害もしくは間接的損害の除外や制限を認めていない州がありますので、上記の保証制限はお客様には適用されない場合があります。本保証によりお客様は特定の法的権利を付与されますが、州によって異なる他の権利を持つ場合があります。

本保証は準拠法の下で義務付けられた消費者の権利を制限するものではありません。

本保証は本製品に関連するまたは含まれるその他すべての保証に優先するものとします。

한 보증

Shure Incorporated("Shure")는 제품을 최초로 구입한 소비자에게 본 제품을 정상적인 용도로 사용하는 경우에 대해 Shure로부터 직접 또는 Shure 공인 판매업체로부터 직접 구입한 일로부터 이(2)년 동안 사용 자재 및 제작기술 측면에서 제품에 하자가 없음을 보증합니다. Shure는 자체 결정에 따라 결함이 있는 제품을 수리 또는 교환하여 사용자에게 적시에 반환할 것입니다. 이 보증이 효력을 유지하려면, 소비자는 반드시 제품을 돌려받는 시점에, Shure로부터 또는 Shure 공인 판매업체로부터 직접 발급받은 최초 구입 영수증을 구입 증빙자료로 제공해야 합니다. Shure가 불량품을 교체하기로 결정한 경우에는, Shure는 불량품을 동일 모델의 다른 제품 또는 Shure가 최소한 대등한 기능과 품질을 제공한다고 판단한 별도 모델의 제품으로 교체할 권리를 보유합니다.

보증 기간 내에 본 제품에 하자가 있다고 판단하는 경우, 장치를 조심스럽게 다시 포장하여, 보증을 구입하고 제품 구입 증빙과 함께 반환용 우편 요금을 미리 지불한 후 Shure Incorporated의 다음 부서로 발송하십시오: 서비스 부, 주소는 하기 참조.

미국 이외의 지역에서는, 그 지역의 딜러 또는 인증 서비스 센터로 제품을 보내십시오. 발송 주소는 www.Shure.com 의 목록을 참조하든지 하기 목록의 주소로 Shure 에 연락하여 문의하기 바랍니다.

이 보증은 제3자에게 양도할 수 없습니다. 이 보증은 제품을 규정외의 용도에 사용하거나 사용방법이 잘못된 경우, Shure가 제공한 지침을 무시한 사용, 사용누적에 따른 일반적인 성능 열화, 천재지변, 부주의한 사용, Shure 또는 Shure 공인 판매업체를 통하지 않은 제품 구입, 제품을 무단 수리 또는 개조한 경우에는 적용되지 않습니다. 관련법에 의해 허용되는 범위 내에서, 상품성 또는 특정 용도에 대한 적합성에 관한 명백하게 표현된 바 없는 일체의 보증은 이에 인정되지 아니하며, 단 관련법에 의해 이것이 허용되지 않는 경우에는 이 보증서의 유효기간 및 보증 조건의 제한을 받습니다. SHURE는 또한 일체의 우발적, 부정적, 또는 인과적 손상에 대한 일체의 책임을 인정하지 않습니다.

일부 주에서는 암묵적 보증의 지속 기간에 대한 제한이나, 우연적이거나 필연적인 손해의 배제 또는 제한을 허용하지 않으므로, 위 제한 문구는 귀하께 적용되지 않을 수도 있습니다. 본 보증은 귀하께 구체적인 법적 권리를 부여하며, 귀하는 주에 따라 다른 여타의 권리를 가질 수도 있습니다.

본 보증은 적용되는 법률에 의해 명명된 소비자의 권리를 제한하지 않습니다.

본 보증은 본 제품과 관계가 있거나 부속하는 기타 일체의 보증에 우선합니다.

有限保修

Shure Incorporated ("Shure") 特此向初始消费购买者保证, 自消费者直接从 Shure 或 Shure 授权的经销商初次购买之日起两 (2) 年内, 本产品在日常用途使用中不会有材料和工艺上的缺陷。Shure 将自行决定修理或更换有缺陷的产品, 并及时退还给您。为使本保修生效, 消费者必须在产品退还之时提供直接从 Shure 或 Shure 授权的经销商处取得的原始购买收据作为购买凭证。如果 Shure 选择更换有缺陷的产品, 则其有权自行决定用同型号的另一件产品或质量和性能大体相符的型号替换有缺陷产品。

如果您认为本产品在保修期内存在缺陷, 请将其仔细地重新包装, 办好保险, 预付邮资后, 连同购买凭证一起退给 Shure Incorporated, 收件人: 服务部, 地址见下文。

美国境外的消费者, 请将产品退给您的经销商或授权服务中心。地址列于 www.Shure.com 网站上, 或可按以下地址与 Shure 联系, 索取地址。

此保修不能转让。本保修不适用于下列情况: 滥用或误用产品、未按照 Shure 的指导使用产品、正常磨损、天灾、使用中的疏忽、产品并非从 Shure 或 Shure 授权的经销商处购买、未经授权修理或更改产品。在适用法律允许的范围, 谨在此明确排除针对某一特定用途或目的的适销性或适用性的任何暗示保证, 而若法律不允许, 则限制在本保修的有效期和条款范围内。Shure 还在此排除对偶然、特殊或间接损害赔偿的全部责任。

一些州不允许对默示保证的期限设定限制条款, 或排除或限制间接或后果性损害赔偿, 因此上述限制条款可能不适用于您。本保修给予您特定的法律权利, 并且您还可以拥有其它权利, 这些权利在州与州之间不尽相同。

本保修不限制适用法律所赋予消费者的各项权利。

本保修取代与本产品有关或本产品所含之所有其它保修。



United States:

Shure Incorporated
5800 West Touhy Avenue
Niles, IL 60714-4608 USA

Phone: 847-600-2000
Fax: 847-600-1212
Email: info@shure.com

Europe, Middle East, Africa:

Shure Europe GmbH
Wannenäckestr. 28,
74078 Heilbronn, Germany

Phone: 49-7131-72140
Fax: 49-7131-721414
Email: info@shure.de

Asia, Pacific:

Shure Asia Limited
Unit 301, 3rd Floor
Citicorp Centre
18, Whitfield Road
Causeway Bay, Hong Kong

Phone: 852-2893-4290
Fax: 852-2893-4055
Email: info@shure.com.hk

Canada, Latin America,

Caribbean:
Shure Incorporated
5800 West Touhy Avenue
Niles, IL 60714-4608 USA

Phone: 847-600-2000
Fax: 847-600-6446
Email: international@shure.com